

SUZUKI

パーツカタログ

スズキ

GP125

www.suzuki-mb.com

J53 1.24



スズキ GP125



yumbo.jp.com

ま え が き

このパーツカタログは、GP125型の補給取扱い部品を集録してあります。

GP125.....F.No.100001~

A. パーツカタログのご使用について

1. 品番の構成

すべての部品は、次の6種類に区別され、品番はそれぞれ異なった構成の仕方をしています。

普通部品 規格部品 標準部品 セット部品 特 工 用 品

1-1. 普通部品

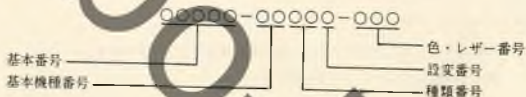

1-2. 規格部品



1-3. 標準部品

互に形状が類似しているために別の品番体系で表わされる部品を標準部品と呼びます。
品番は、09で(099を除く)始まります。

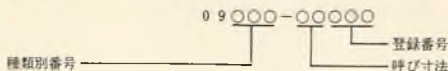

1-4. セット部品

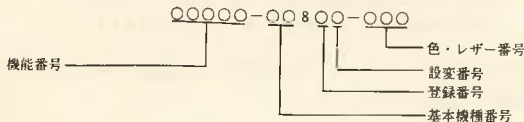

GP125

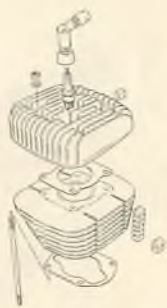

1

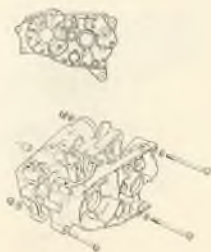

2



3



4

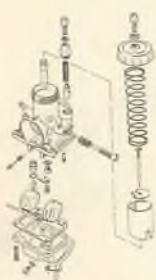

5

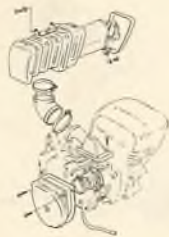

6



7



8



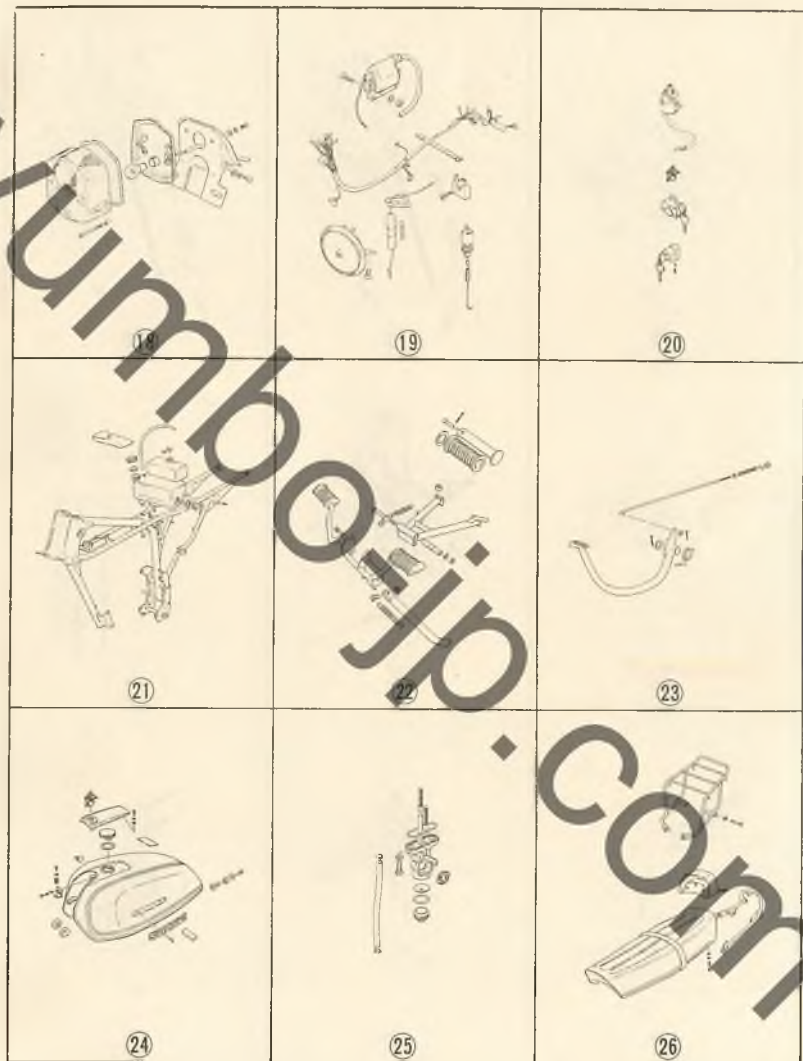



FIG. 1 シリンダ

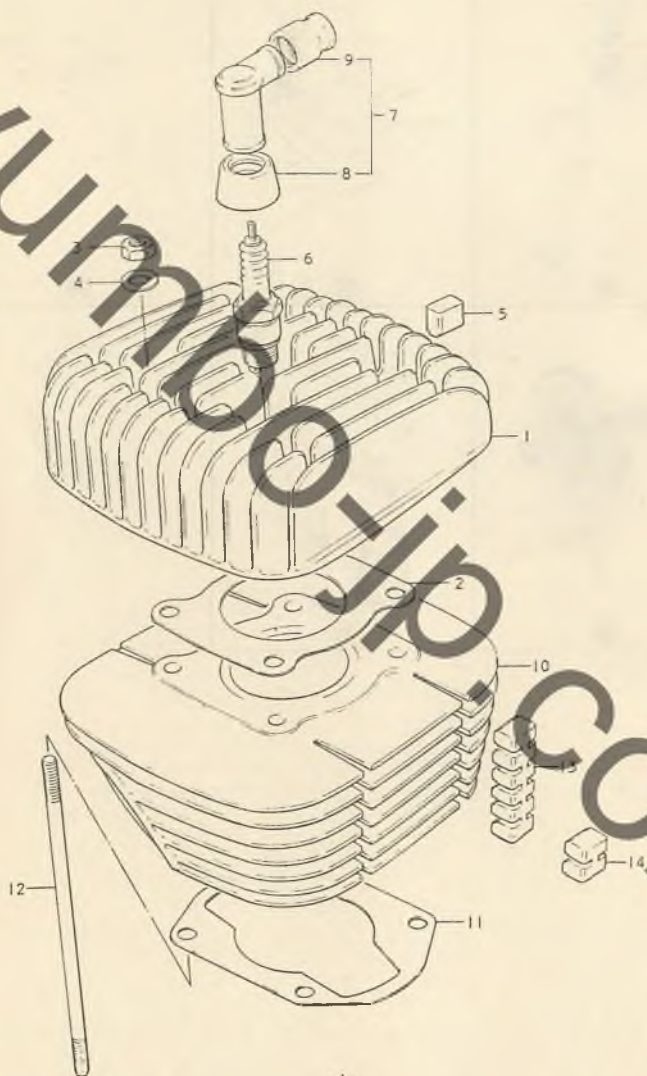

FIG. 1 シリンダ

見出番号	品番	品名	使用個数	備考
1	11111-39102	シリンダ ヘッド	1	
2	11141-39141	ガスケット, シリンダ ヘッド	1	
3	09140-08005	ナット	4	
4	08322-21088	ワッシャー	4	
5	11252-39300	ラバー パッド, シリンダ ヘッド	14	
6-1	◆09482-00057	スパーク プラグ	1	BBHS NGK・直送品
6-2	◆09482-00058	スパーク プラグ	1	W24FS 日本電装・直送品
7	33500-69810	スパーク プラグ キヤップ セット	1	
8	33541-69010	・シート, スパーク プラグ	1	
9	33542-98000	・コイル, ハイテンション コード	1	
10	11210-39101	シリンダ	1	
11	11241-39101	ガスケット, シリンダ	1	
12	09108-08028	スタッド ボルト	4	
13	11251-39100	ラバー パッド, シリンダ (1)	3	
14	11251-39110	ラバー パッド, シリンダ (2)		

FIG. 2 クランクケース

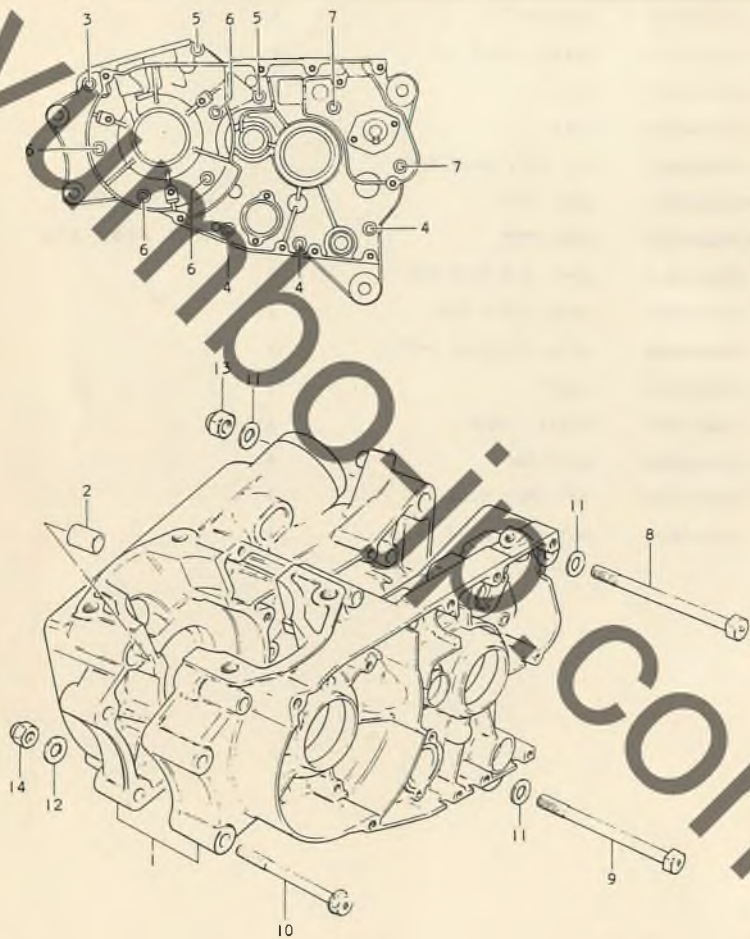

FIG. 2 クランクケース

見出番号	品番	品名	使用個数	備考
	11300-39830	クランクケース セット	1	
2	09206-13001	・ピン	2	
3	02112-06708	・スクリュ	1	
4	02112-06658	・スクリュ	3	
5	02112-06557	・スクリュ	2	
6	02112-06408	・スクリュ	4	
7	02112-06358	・スクリュ	2	
8	09100-10099	ナット	1	10x120
9	09100-10009	ナット	1	10x110
10	01517-08908	ナット	2	
11	08322-11108	ワッシト	4	
12	08322-11088	ワッシト	4	
13	09159-10011	ナット	2	
14	09159-08020	ナット	2	

FIG. 3 クランクケース カバー

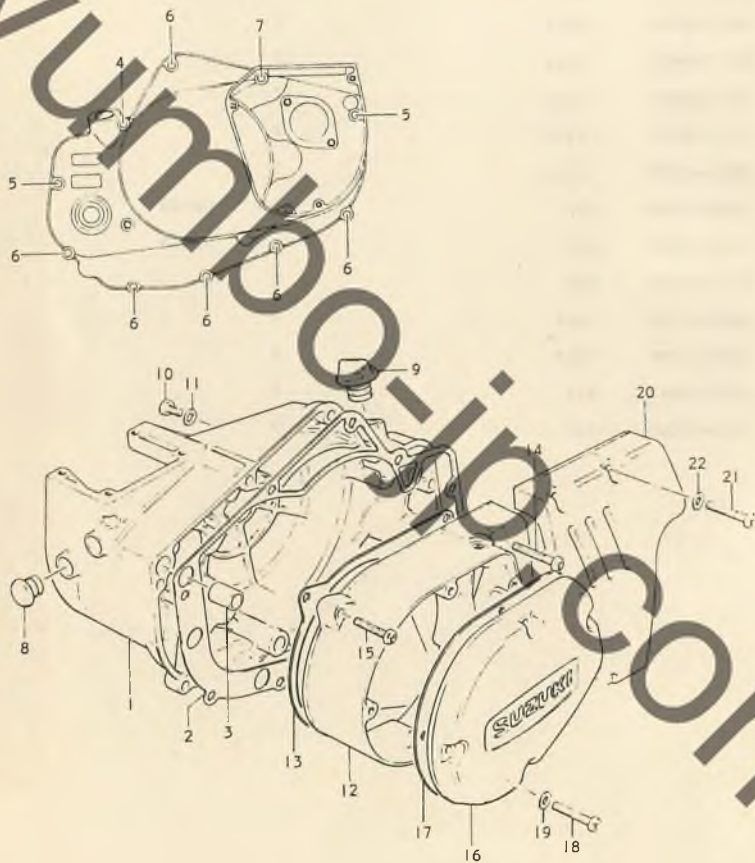

FIG. 3 クランクケース カバー

見出番号	品番	品名	使用個数	備考
	11341-39100	カバー, クラッチ	1	11341-39101 に統一 09259-19001 同時使用
2	11482-39100	ガスケット	1	
3	09206-13001	ピン	2	
4	02112-06508	スクリュ	1	
5	02112-06408	スクリュ	2	
6	02112-06258	スクリュ	6	
7	02112-06208	スクリュ	1	
8	09250-14002	キャップ	2	
9-1	09259-19001	プラグ, オイルワイ	1	ネジE
9-2	09259-20003	プラグ, オイルワイ	1	ネジ
10	09128-06004	プラグ, オイルワイ	1	
11	09168-06001	ガスケット	1	
12	11351-39100	カバー, マグネ	1	
13	11483-39100	ガスケット	1	
14	02112-06358	スクリュ	1	
15	02112-06258	スクリュ	1	
16	11381-39100	キャップ, マグネ インスペクシ	1	
17	11491-39100	ガスケット	1	
18	02112-05168	スクリュ	4	
19	08322-21058	ワッシ	4	
20	11361-39100	カバー, インジ	1	
21	02112-06358	スクリュ	4	
22	08322-21068	ワッシ	4	

FIG. 4 クラックシヤフト

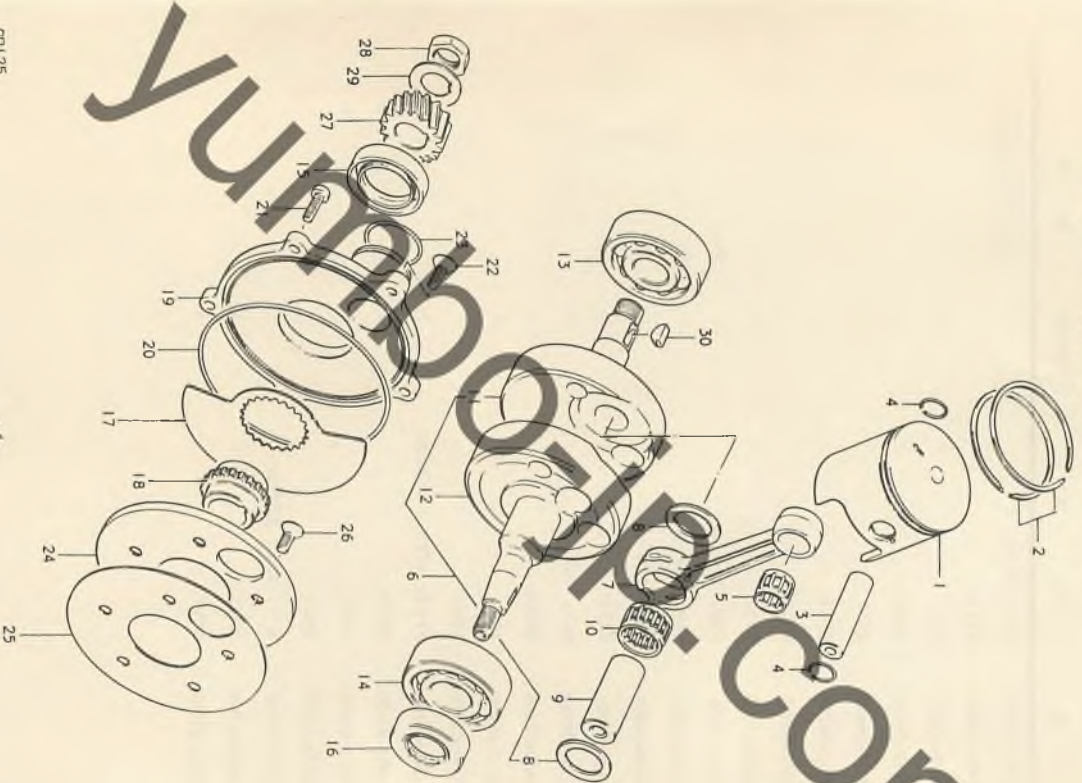

FIG. 4 クランクシャフト

見出番号	品番	品名	使用個数	備考
1-1	12110-39102	ピストン	1	
1-2	12110-39102-050	ピストン	1	OS:0.5
1-3	12110-39102-100	ピストン	1	OS:1.0
2-1	12140-28010	リング セット, ピストン	1	
2-2	12140-28710	リング セット, ピストン	1	OS:0.5
2-3	12140-28720	リング セット, ピストン	1	OS:1.0
3	12151-11000	ピン, ピストン	1	
4	09381-14001	リークリッジ	2	
5	09263-14006	ベアリング	1	
6	12200-39100	クランクシャフト アッシ	1	
7	12161-12001	・ロッド, コネクター	1	
8	09160-19001	・スラスト ワッシャー	2	19×33×1
9	12211-03001	・ピン	1	
10	09263-19007	・ベアリング	1	
11	12221-39100	・クランクシャフト, ライト	1	
12	12261-39100	・クランクシャフト, レフト	1	
13	09262-20009	ベアリング, ライト	1	
14	09262-25052	ベアリング, レフト	1	
15	09283-30023	オイル シール, ライト	1	
16	09283-25037	オイル シール, レフト	1	

FIG. 4 クランクシャフト

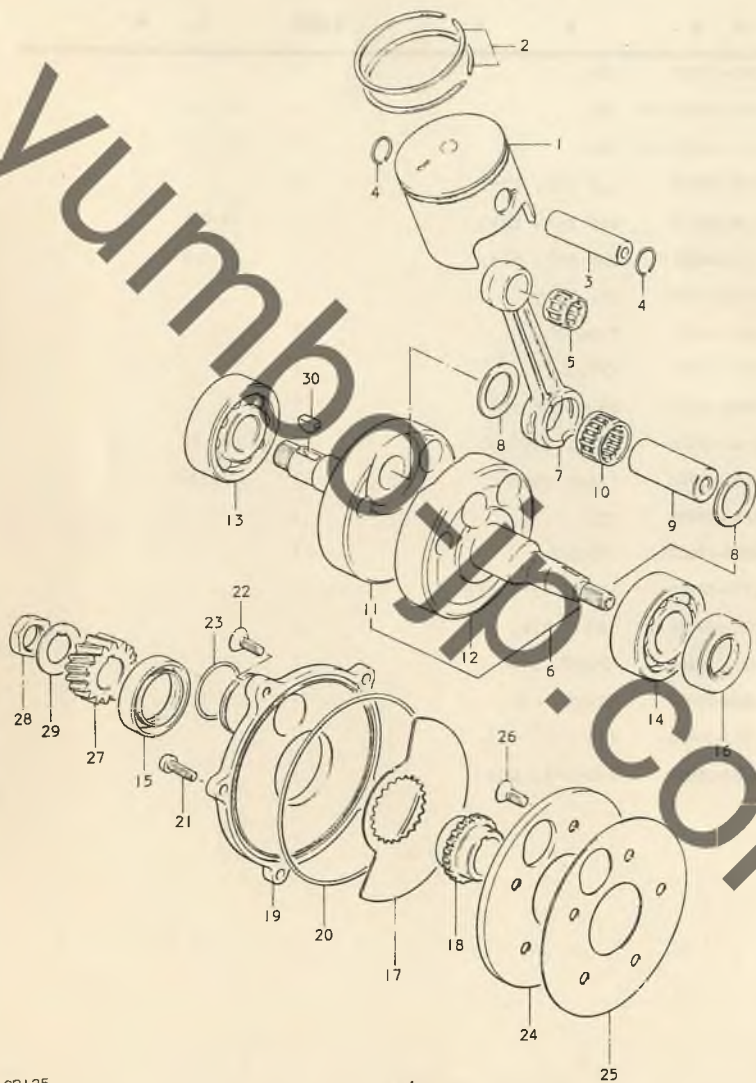

FIG. 4 クランクシャフト

見出番号	品番	品名	使用個数	備考
17	12411-39100	プレート, ハルブ	1	
18	12421-39100	ガイド, ハルブ	1	
19	12450-39100	シート, アウタ ハルブ	1	
20	09280-00013	O リング	1	
21	02112-06208	スクリュ	3	
22	02122-06208	スクリュ	2	
23	09280-28003	O リング	1	
24	12461-39101	シート, インタ ハルブ	1	
25	12471-39101	ガスケット, インタ ハルブ シート	1	
26	02122-06168	スクリュ	5	
27	21111-39100	ギヤ, プライマリ ドライブ	1	NT:16
28	09140-16001	ナット	1	
29	09166-16009	ワッシャ	1	
30	08341-31059	キー	1	

FIG. 5 キャブレタ

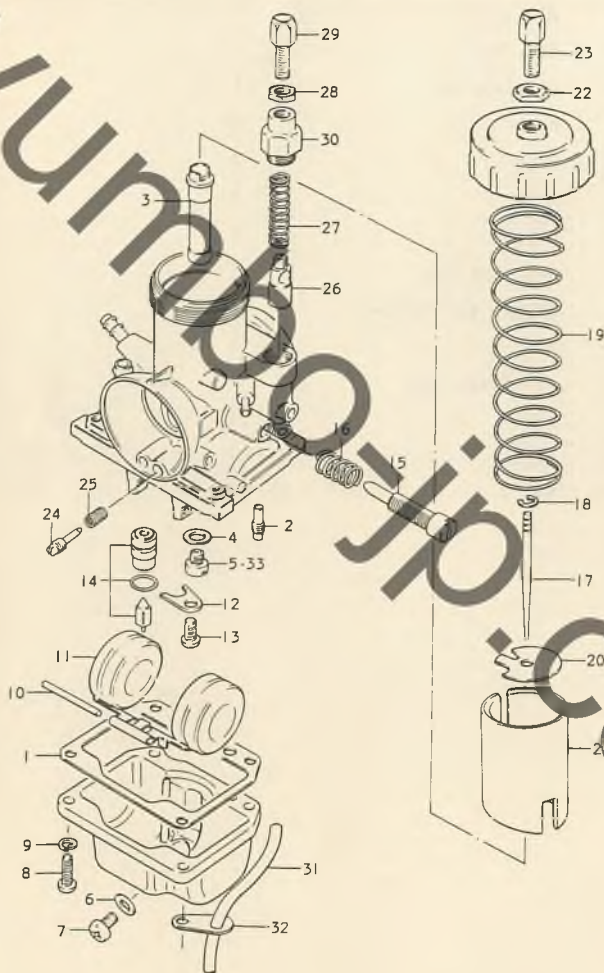

FIG. 5 キャブレタ

見出番号	品番	品名	使用回数	備考
	13200-39130	キャブレタ アツシ	1	
1	13251-39110	・ガスケット	1	
2	09492-25003	・ジエツト, パイロット	1	#25
3	09494-00216	・ジエツト, ニードル	1	0-2
4	13382-03110	・ワツシヤ	1	
5	09491-92001	・ジエツト, メイン	1	#92.5
6	13243-05010	・ガスケット	1	
7	13247-05010	・ラジ, リン	1	
8	02112-04168	・スクリュ	4	
9	08321-21048	・ワツクワツシヤ	4	
10	13254-01010	・ヒツ, フロート	1	
11	13252-39110	・フロート	1	
12	13373-39110	・プレート	1	
13	02111-04087	・スクリュ	1	
14	13370-39110	・バルブ アツシ, ニードル	1	
15	13267-15110	・スクリュ, ストップ	1	
16	13268-03110	・スプリング	1	
17	13383-39110	・ニードル, ジエツト	1	4EJ14-4
18	13384-45010	・E リング	1	
19	13573-97010	・スプリング	1	
20	13581-39110	・プレート	1	
21	13551-39110	・バルブ, スロットル	1	CA:2.5
22	13661-16600	・ナツト	1	
23	13577-03010	・アジヤスタ, ケーブル	1	

FIG. 5 キャブレタ

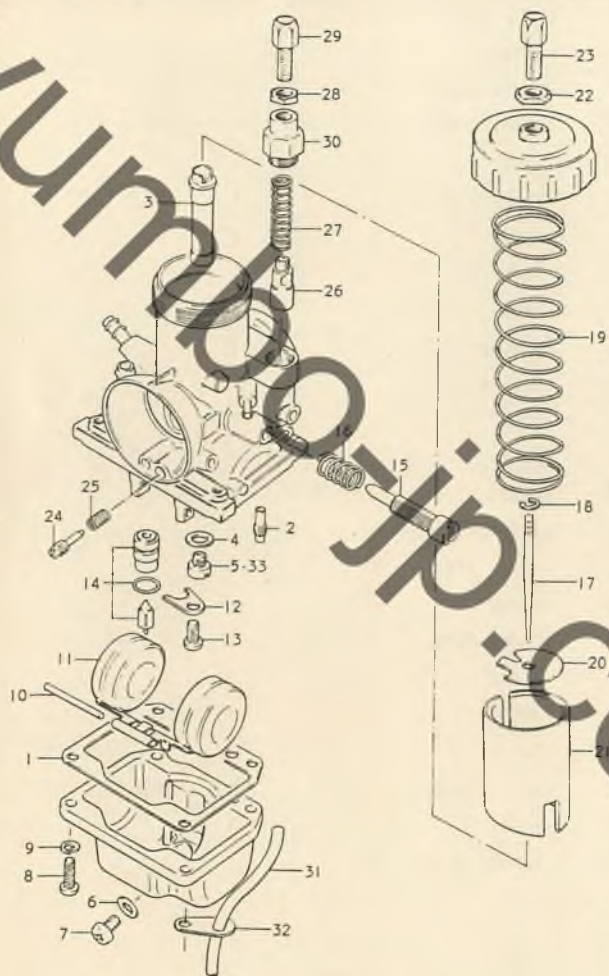

FIG. 5 キャブレタ

見出番号	品番	品名	使用個数	備考
24	13269-01010	・スクリュ, IP	1	
25	13268-39110	・スプリング	1	
26	13411-01010	・バルブ, スタータ	1	
27	13417-01010	・スプリング	1	
28	13441-03010	・ナット	1	
29	13577-03010	・アジャスタ, ケーブル	1	
30	13418-63110	・トップ	1	
31	13683-39110	・ホース	1	
32	13693-30010	・プレート	1	
33-1	09491-87001	ジェット, メイン	1	#87.5
33-2	09491-90003	ジェット, メイン	1	#90
33-3	09491-95003	ジェット, メイン	1	#95
33-4	09491-97001	ジェット, メイン	1	#97.5
33-5	09491-20003	ジェット, メイン	1	#100

OPT

FIG. 6 エア クリーナ

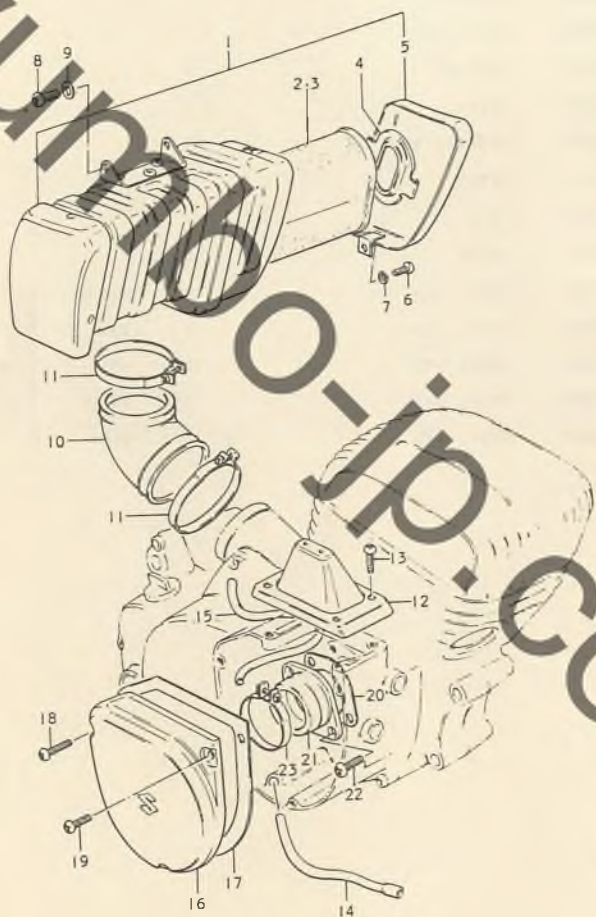

FIG. 6 エア クリーナ

見出番号	品 番	品 名	使用個数	備 考
1	13700-39111	クリーナ アツシ, イア	1	
2	13780-39110	・フィルタ アツシ	1	
3	13781-39110	・・フィルタ	1	
4	13785-39110	・ホルダ	1	
5	13772-39110	・カバー	1	
6	02112-0510E	・スクリュ	1	
7	08321-21058	・ワツクワツシヤ	1	
8	02112-05128	スクリュ	2	
9	08322-21068	ワツクワ	2	
10	13881-39100	ホース, イア インレット	1	
11	09402-62306	クランプ	2	
12	11440-39101	キヤツプ, キヤブレタ トツク	1	
13	02112-05168	スクリュ	4	
14	13680-39100	ホース, イア ベント	1	
15	09343-03009	ホース, オーバー フロー		3x5x200
16	11383-39100	キヤツプ, キヤブレタ インスタクシヨ	1	
17	11492-39100	ガスケット	1	
18	02112-05208	スクリュ	2	
19	02112-05168	スクリュ	1	
20	13125-39100	ガスケット, キヤブレタ	1	
21	13110-39101	パイプ, インテーク	1	
22	02112-06168	スクリュ	2	
23	09402-38302	クランプ	1	

FIG. 7 マフラ

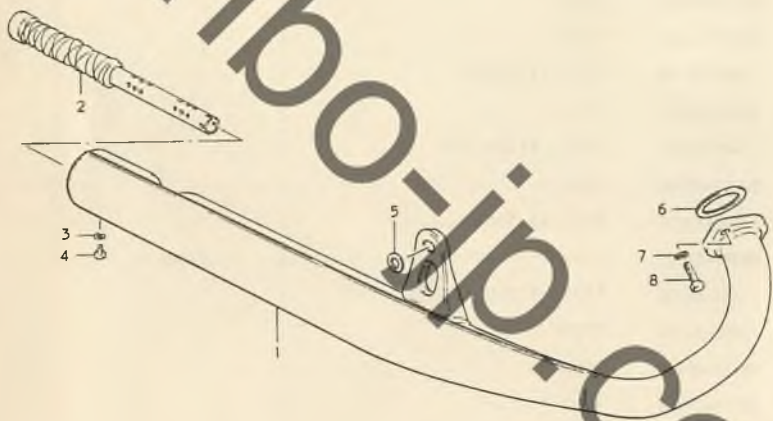

FIG. 7 マフラ

見出番号	品番	品名	使用個数	備考
1	14301-39101	マフラ アツシ	1	
2	14510-39100	パイプ, パツフル	1	
3	08321-21058	ロックワツシト	1	
4	09128-05004	スクリュ	1	
5	09168-12012	ワツシト	1	12.5x24x3.2
6	14181-14010	ガスケツト, イキゾースト パイプ	1	
7	08321-21088	ロックワツシト	2	
8	01107-08256	ワツシト	2	

FIG. 8 オイル ポンプ

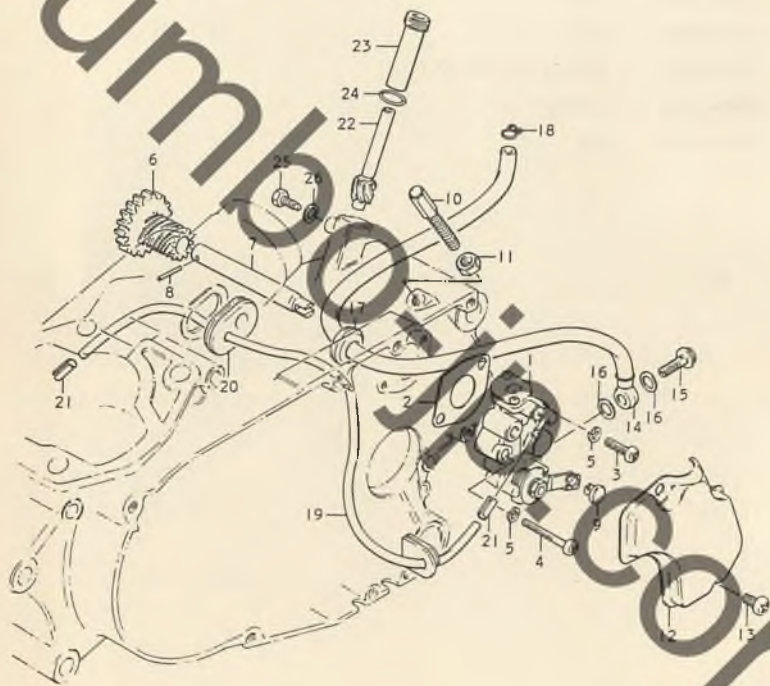

FIG. 8 オイル ポンプ

見出番号	品番	品名	使用個数	備考
	16100-39110	ポンプ アツシ, オイル	1	
2	16731-03100	ガスケット, オイル ポンプ	1	
3	02112-05168	スクリュ	1	
4	02112-05308	スクリュ	1	
5	08321-21058	ロックワツシヤ	2	
6	16321-39100	ギヤ, オイル ポンプ ドライブ	1	NT:17
7	16322-39100	シヤフト, ドライブ ギヤ	1	
8	09261-02001	ピン	1	
9	16292-03111	ターニブル, ケーブル	1	
10	09119-08014	アダプスタ, ケーブル	1	
11	08310-12088	ナット	1	
12	11385-39100	キャップ, イコパクション	1	
13	02112-06108	スクリュ	2	
14	16810-39100	ホース, オイル インレット	1	
15	09360-06003	ユニオン ボルト	1	
16	09168-06004	ガスケット	2	
17	09308-08001	グロメット	1	
18	09401-08401	クランプ	1	
19	16820-39100	ホース, オイル アウトレット	1	
20	16831-39100	グロメット	1	
21	09401-04401	クリツプ	2	
22	26431-39100	ギヤ, タコメータ ドライブ	1	NT:10
23	26441-39101	スリーブ, ドライブ ギヤ	1	
24	09280-10001	O リング	1	
25	09135-06002	ボルト	1	
26	08322-21068	ワツシヤ	1	

FIG. 9 クラッチ

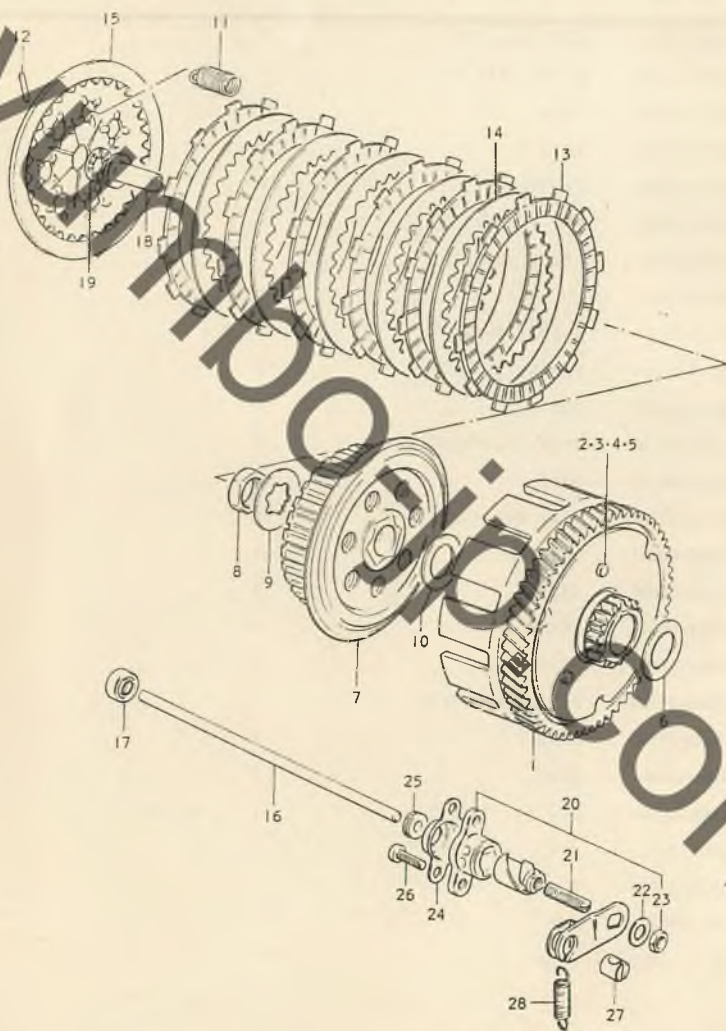

FIG. 9 クラッチ

見出番号	品番	品名	使用個数	備考
1	21200-39100	ギヤ アツシ, プライマリ ドリブン	1	NT:58/17
2	21231-28040	・ダンパ (1)	3	
3	21232-28040	・ダンパ (2)	3	
4	21241-28001	・プレート	1	
5	05022-05249	・リベット	3	
6	08211-20323	スラスト ワッシヤ	1	20x32x2
7	21410-28700	ハブ, スリーブ	1	
8	09140-16001	ワット	1	
9	09167-17002	ワッシヤ	1	
10	08211-17282	スラスト ワッシヤ	1	17x28x1.5
11	09443-12010	スプリング	7	
12	09261-02001	ピン	7	
13	21441-28300	プレート, ドライブ	6	
14	21451-28000	プレート, ドリブン	5	
15	21460-28000	プレート, プレッシヤ	1	
16	23111-39100	ワット, プッシュ	1	
17	09285-06006	オイルシール	1	
18	23121-39100	ピース, プッシュ	1	
19	09263-10002	スラスト ヘアリング	1	

FIG. 9 クラッチ

見出番号	品番	品名	使用個数	備考
20	23200-39101	スクリュ アツシ, レリーズ	1	
21	09134-06001	・スクリュ	1	
22	09160-06019	・ワッシャ	1	6.5x16x1.2
23	08310-22068	・ナット	1	
24	23241-23000	カバー, レリーズ スクリユ	1	
25	09281-05001	ダスト シール	1	
26	02112-05168	スクリュ	2	
27	23222-07000	ピース, レリーズ アーム エンド	1	
28	09443-08001	スプリング	1	

FIG. 10 トランスミッション

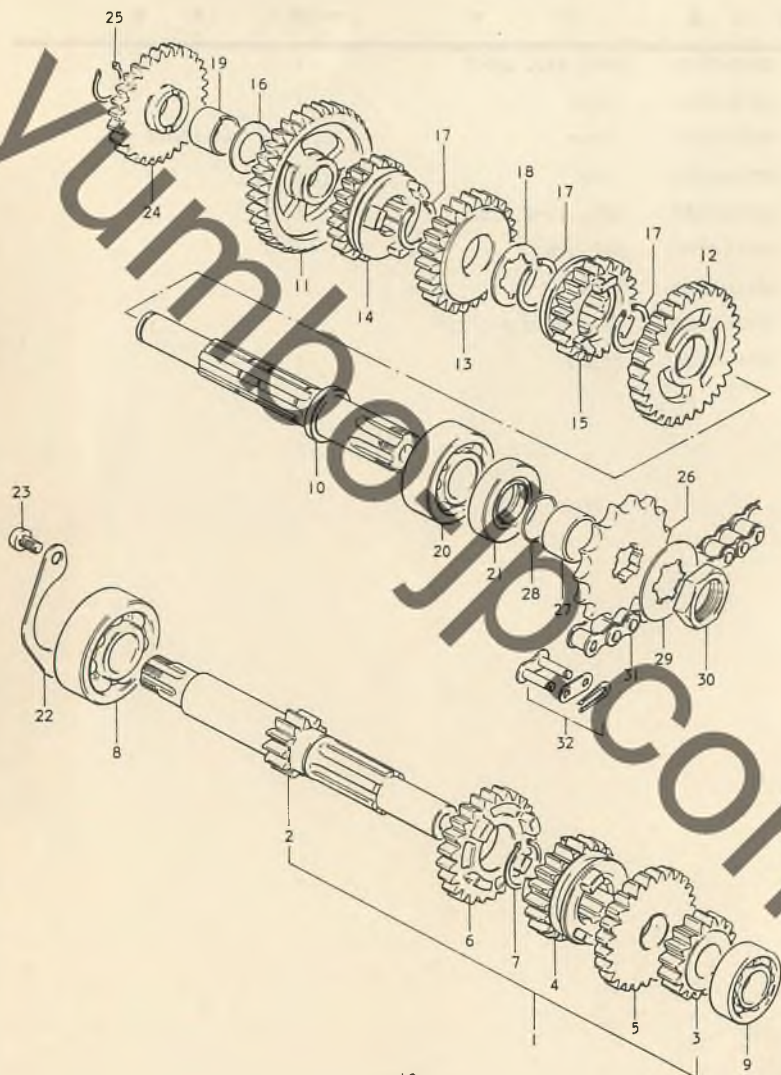

FIG. 10 トランスミッション

見出番号	品番	品名	使用個数	備考
1	24120-39100	シャフト アツシ, カウンタ	1	
2	24121-39100	・シャフト, カウンタ	1	NT:11
3	24221-41300	・ギヤ, セカンド ドライブ	1	NT:16
4	24231-39101	・ギヤ, サード ドライブ	1	NT:20
5	24241-39100	・ギヤ, フォース ドライブ	1	NT:23
6	24250-39101	・ギヤ, ファイフ ドライブ	1	NT:25
7	09350-20007	サークリップ	1	
8	08113-62040	ベアリング, レフト	1	
9	08113-60020	ベアリング, レフト	1	
10	24131-39100	シャフト, トライブ	1	
11	24310-48001	ギヤ, ファースト ドライブ	1	NT:34
12	24321-39100	ギヤ, セカンド ドライブ	1	NT:29
13	24331-39100	ギヤ, サード ドライブ	1	NT:25
14	24341-39100	ギヤ, フォース ドライブ	1	NT:22
15	24351-39100	ギヤ, ファイフ ドライブ	1	NT:20
16	08211-15241	スラスト ワッシヤ	1	15x24x1
17	09380-20007	サークリップ	3	
18	09167-20007	スラスト ワッシヤ	1	
19	09303-15004	ブツシユ	1	
20	08113-62040	ベアリング, レフト	1	
21	09283-25035	オイルシール	1	
22	24741-48000	リチーナ, カウンタシャフト ベアリング	1	
23	02112-06128	スクリュ	2	
24	26260-28002	ギヤ, キック スタータ アイドル	1	NT:29
25	08331-31159	サークリップ	1	

FIG. 10 トランスミッション

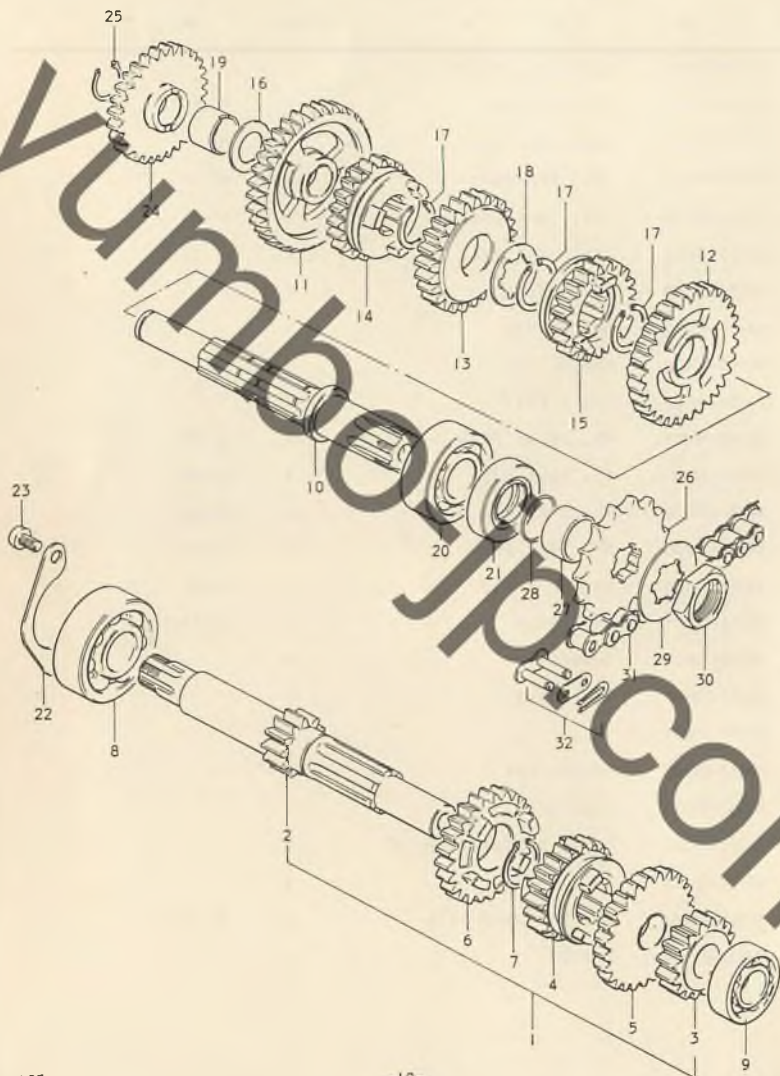

FIG. 10 トランスミッション

見出番号	品番	品名	使用個数	備考
26	27511-48000	スプロケット, エンジン	1	NT:15
27	09180-20039	スペーサ	1	20x25x12.5
28	09280-20001	O リング	1	
29	09167-20006	ワッシャ	1	
30	09140-20001	ナット	1	
31	27100-36011	チェン アッシ, ドライブ (#428x118&)	1	#428x124&
32	27620-20210	ジョイント, チェン	1	

FIG. 11 ギヤ シフティング

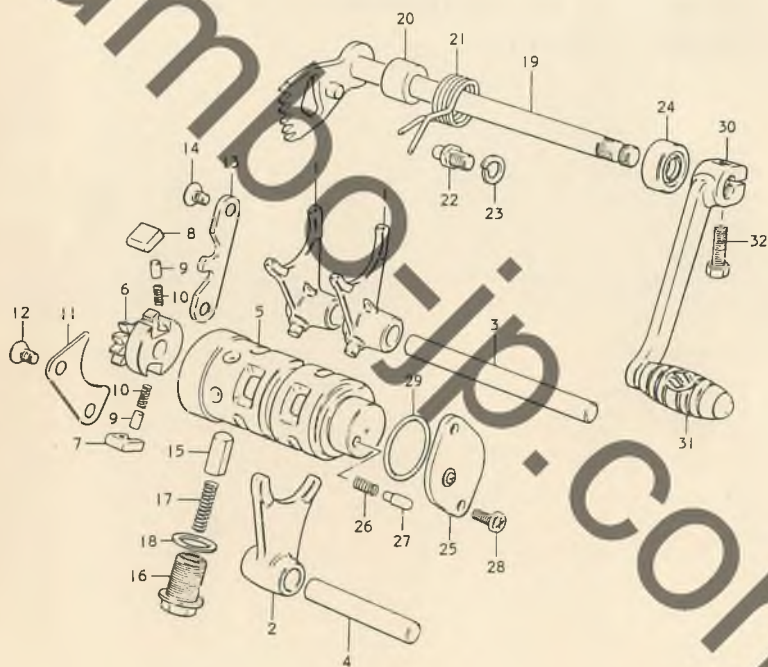

FIG. 11 ギヤ シフティング

見出番号	品番	品名	使用個数	備考
1	25211-48001	フオーク, ギヤ シフティング (1)	2	
2	25221-48000	フオーク, ギヤ シフティング (2)	1	
3	25411-48000	シフト, ホーク (1)	1	
4	25421-48000	シフト, ホーク (2)	1	
5	25310-39100	カム, ギヤ シフティング	1	
6	25322-11000	ギヤ, カム ドライブ	1	
7	25323-11000	ボール (1)	1	
8	25324-11000	ボール (2)	1	
9	09261-05003	ピン	2	
10	09440-04003	スプリング	2	
11	25331-30000	リフタ, ボール	1	
12	02122-06108	スクリュ	2	
13	25341-39100	ガイド, カム	1	
14	02122-06108	スクリュ	2	
15	25351-18000	ストツバ, アーム	1	
16	25352-11000	ハウジング, ストツバ	1	
17	09440-05009	スプリング	1	
18	09168-14004	ガasket	1	
19	25510-39100	シフト, ギヤ シフティング	1	
20	09180-12068	スペーサ	1	12x27x15.3
21	09444-26017	スプリング	1	
22	25671-01000	ストツバ, アーム	1	
23	08321-21088	ロツクワツシヤ	1	
24	09285-12002	オイルシール	1	

FIG. 11 ギヤ シフティング

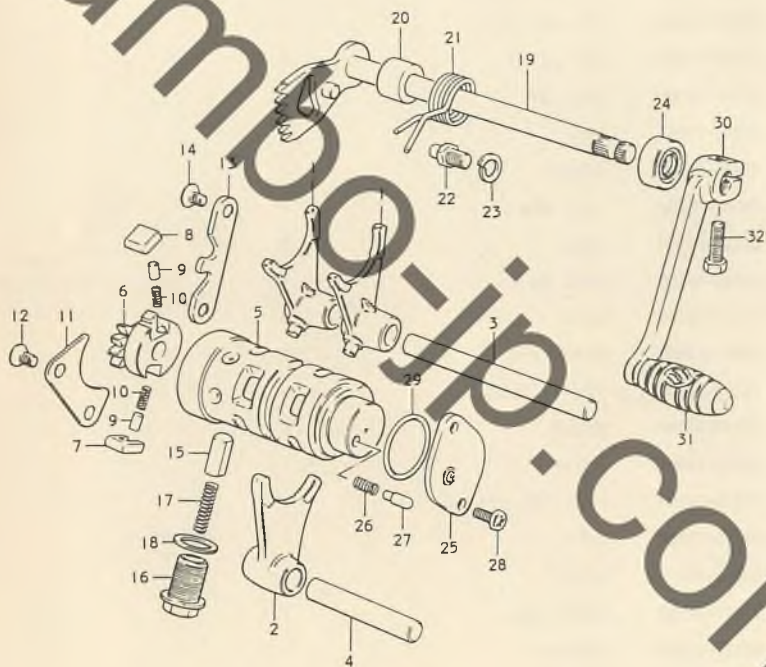

FIG. 11 ギヤ シフティング

見出番号	品番	品名	使用個数	備考
25	37720-29350	ボディ, ギヤ シフティング スイッチ	1	
26	09440-04010	スプリング	1	
27	09209-05011	コンタクト	1	
28	02112-05128	スクリュ	2	
29	09280-26003	O リング	1	
30	25600-39101	レバー アツシ, ギヤ シフティング	1	
31	25652-16500	アッシャー	1	
32	01107-06003	ネジ	1	

FIG. 12 キック スタータ



FIG. 12 キック スタータ

見出番号	品番	品名	使用個数	備考
	26211-39100	シャフト, キック スタータ	1	
2	26221-41100	ガイド, スプリング	1	
3	09419-45008	スプリング	1	
4	26231-30000	スタータ, キック	1	
5	09440-32002	スプリング	1	
6	08211-13342	プレート	1	17x34x1.5
7	09285-16002	オイル シール	1	
8	26232-30000	ガイド, キック スタータ	1	
9	26233-30000	ストローク, キック スタータ	1	
10	09169-06003	ワッシヤ	1	
11	01107-06168	ボルト	2	
12	26240-48000	ギヤ, キック スタータ ドライブ	1	NT:29
13	09167-22007	ワッシヤ	1	
14	09380-22003	サークリップ	1	
15	09160-16003	ワッシヤ	1	16x30.5x1
16	26300-39100	レバー アッシ, キック スタータ	1	
17	26352-01000	・ラバー	1	
18	01107-08258	ボルト	1	

FIG. 13 マグネット

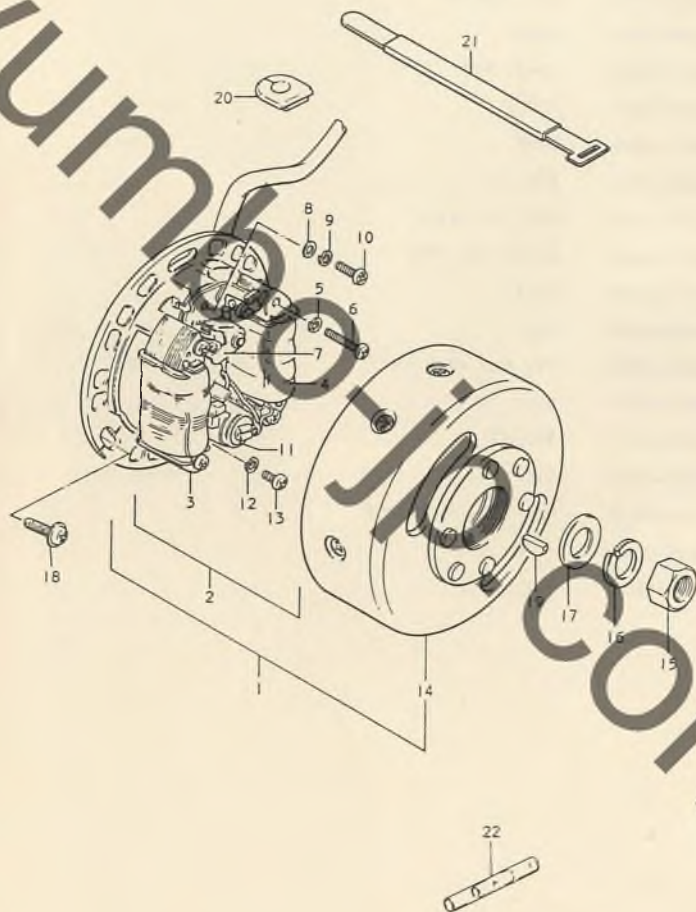

FIG. 13 マグネト

見出番号	品番	品名	使用個数	備考
1	◆ 32100-39110	マグネト アツシ	1	日本電装・直送品
2	◆ 32101-48010	・ステータ アツシ	1	
3	◆ 32120-48010	・・コイル, ライティング	1	
4	◆ 32140-48010	・・コイル, プライマリ	1	
5	08321-21048	・・ロツクワツシヤ	4	
6	02112-04258	・・スクリュ	4	
7	◆ 32240-43012	・・ポイント アツシ, コンタクト	1	日本電装・直送品
8	08322-21048	・・ワツシヤ	1	
9	08321-21048	・・ロツクワツシヤ	1	
10	09125-04001	・・スクリュ	1	
11	◆ 32341-43012	・・コンデンサ	1	日本電装・直送品
12	08321-21048	・・ロツクワツシヤ	1	
13	02112-04108	・・スクリュ	1	
14	◆ 32102-39110	・フライホイール, マグネト	1	日本電装・直送品
15	09140-10003	ナツト	1	
16	08321-21108	ロツクワツシヤ	1	
17	08322-21108	ワツシヤ	1	
18	09139-05011	スクリュ	1	
19	08341-31039	キー	1	
20	09309-09007	グロメツト	1	
21	09407-18301	クランプ	2	L:180
22	37132-03000	コネクタ, マグネト プライマリ	1	

FIG. 14 バッテリー

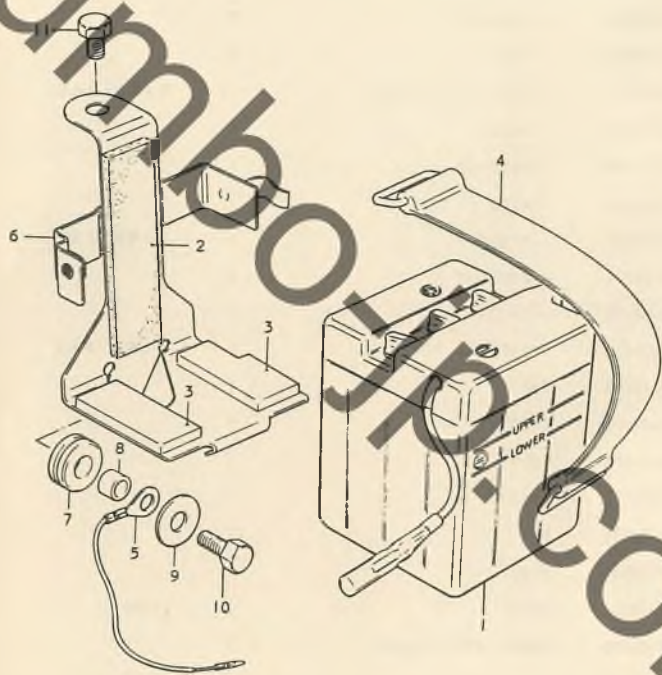

FIG. 14 バッテリ

見出番号	品番	品名	使用個数	備考
1	33610-03010	バッテリー	1	6N4-2A 6V, 4AH 直売品
2	33652-29100	プロテクタ	1	
3	33652-28000	クッション	2	
4	09462-00007	バンド	1	
5	36862-27690	リード ワイト, バッテリ (-)	1	
6	41540-39101	ホルダ, バッテリ	1	
7	09320-08007	クッション	1	
8	09180-06038	スペーサ	1	6.1×9×7.5
9	09160-06020	クッション	1	6.5×20×1.6
10	01107-06168	ボルト	1	
11	01107-06108	ボルト	1	

FIG. 15 スピードメータ・タコメータ

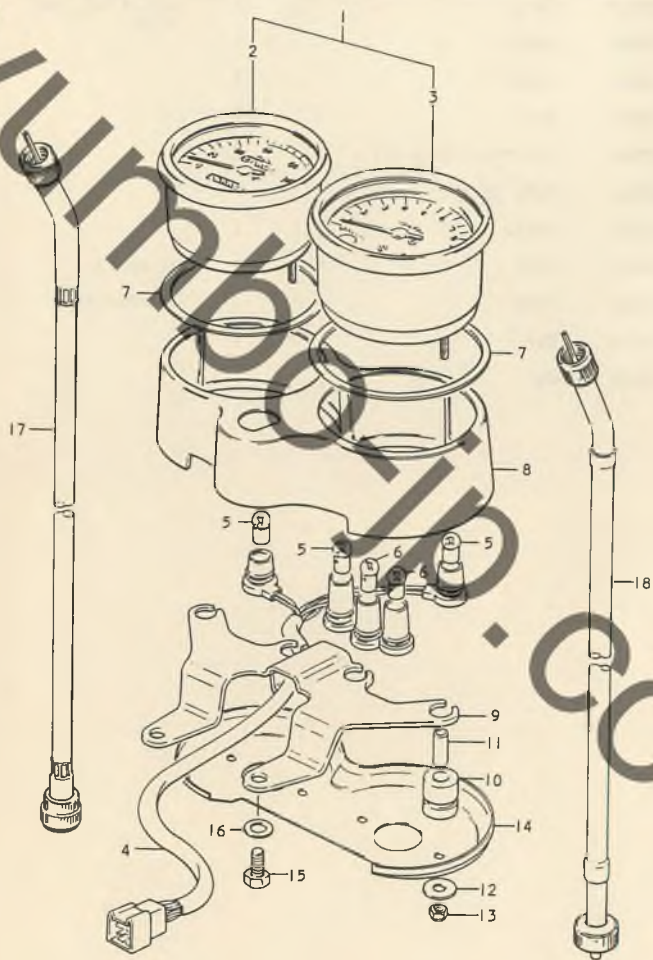

FIG. 15 スピードメータ・タコメータ

見出番号	品番	品名	使用個数	備考
1	◆34100-39112	スピードメータ & タコメータ アツシ	1	-日本電装・直送品
2	◆34110-39112	・スピードメータ アツシ	1	
3	◆34210-39111	・タコメータ アツシ	1	
4	◆34173-39110	・ソケット	1	
5	09471-06001	・バルブ	3	6V, 1.7W 直売品
6	09471-06002	・バルブ	2	6V, 3W 直売品
7	◆34190-39110	・ソケット, メータ	2	-日本電装・直送品
8	◆34151-39110	・ケース, メータ	1	
9	◆34951-39110	・ブラケット	1	
10	◆34189-39110	・ワッシヨン	4	
11	◆34187-39110	・スペーサ	4	
12	◆34181-28310	・ワッシヤ	4	
13	◆34185-28310	・ナット	4	
14	◆34193-39110	・アング プレート	1	
15	01107-08128	ボルト	2	
16	08322-11088	ワッシヤ	2	
17	34910-39131	ケーブル アツシ, スピードメータ	1	
18	34940-39131	ケーブル アツシ, タコメータ	1	

FIG. 16 ヘッド ランプ

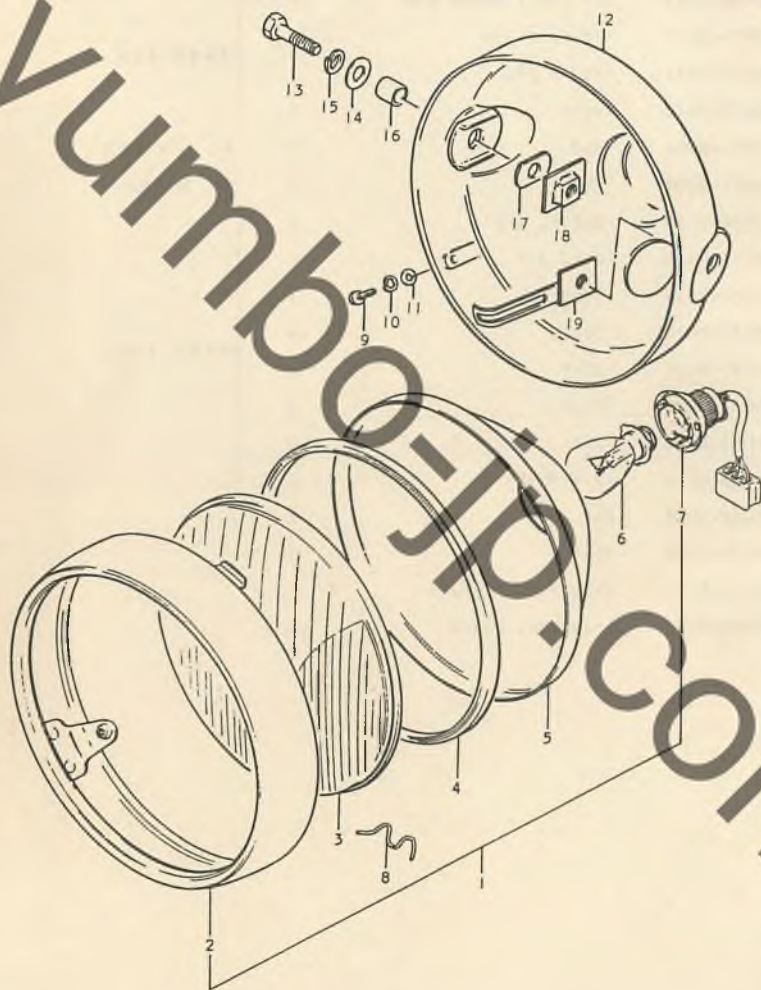

FIG. 16 ヘッド ランプ

見出番号	品番	品名	使用個数	備考
1	35100-29321	ヘッドランプ アツシ	1	
2	35111-29320	・リム	1	
3	35134-25324	・レンズ	1	
4	35125-27222	・ガasket	1	
5	35125-25323	・リフレクタ	1	
6	09471-08029	・バルブ	1	6V, 25/25W 直売品
7	35171-27320	・ワッシャ	1	
8	35128-27221	・スプリング	3	
9	02112-04128	スワッチ	2	
10	08321-21048	ロツクワツシヤ	2	
11	08322-21048	ワツシヤ	2	
12	51811-29302-291	ハウジング, ヘッドランプ	1	
13	01204-08257	ボルト	2	
14	08322-11088	ワツシヤ	2	
15	08321-21088	ロツクワツシヤ	2	
16	09180-08030	スペーサ	2	
17	09329-12002	クツシヨシ	2	
18	51860-45000	プレート, ハウジング ライト	1	
19	51820-45000	プレート, ハウジング レフト	1	

FIG. 17 ターン シグナル ランプ

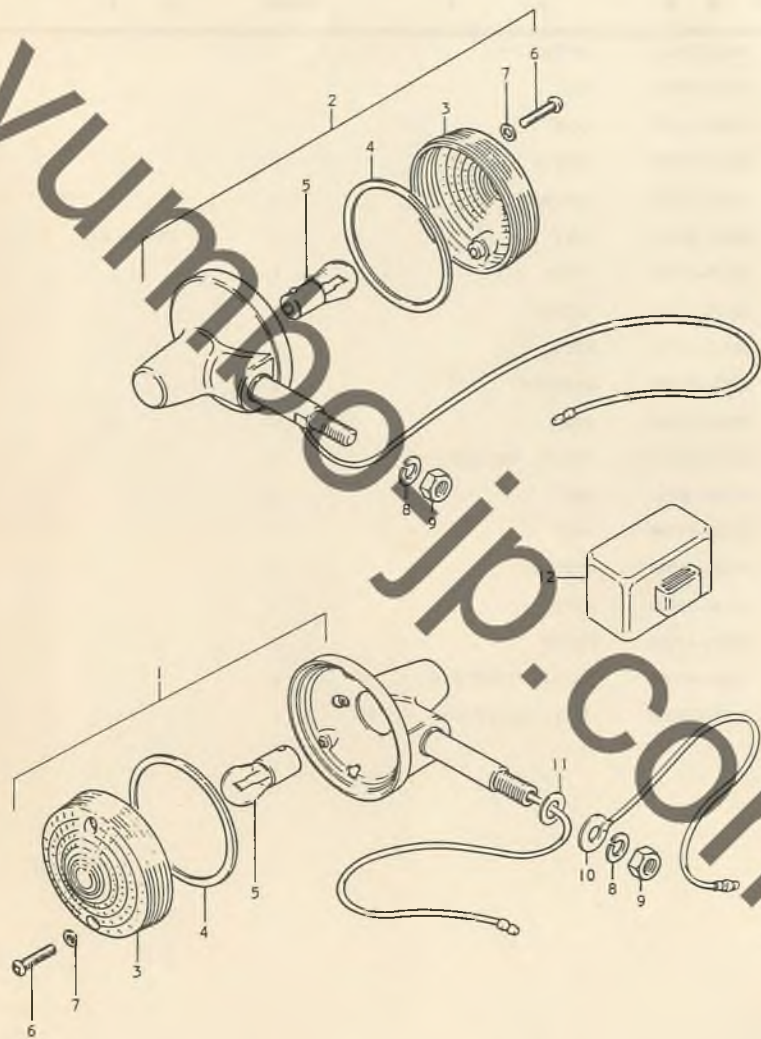

FIG. 17 ターン シグナル ランプ

見出番号	品番	品名	使用個数	備考
1	35601-39111	ランプ アツシ、フロント ターンシグナル	2	
2	35603-39111	ランプ アツシ、リア ターンシグナル	2	
3	35612-28420	・レンズ	4	
4	35613-28620	・ガスケット	4	
5	09471-06021	・バルブ	4	6V, 8W 直売品
6	35623-47610	・スクリーン	8	
7	35627-43010	・ガスケット	8	
8	08321-21108	・ワッシャー	4	
9	08310-12108	・ナット	4	
10	36660-33000	・リード ワイト、フロント アース	2	
11	08322-21108	ワッシャー	2	
12	38610-39110	リレー アツシ、ターンシグナル	1	

FIG. 18 リヤ コンビネーションランプ

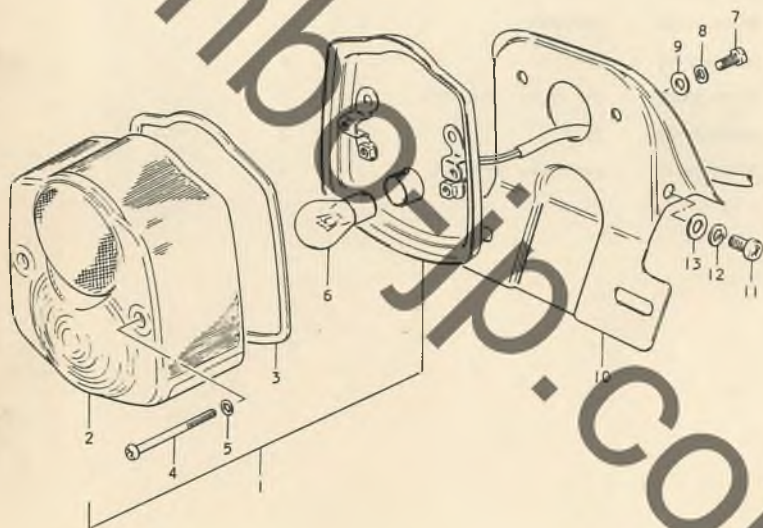

FIG. 18 リヤ コンビネーションランプ

見出番号	品番	品名	使用個数	備考
1	35710-39110	ランプ アツシ, リヤ コンビネーション	1	
2	35712-46620	・レンズ	1	
3	35713-46620	・ガスケット	1	
4	35623-35110	・スクリュ	2	
5	35627-43010	・ガスケット	2	
6	09471-06008	・バルブ	1	6V, 10/3W 漁売品
7	01104-05128	ボルト	2	
8	08321-21058	ロックワッシヤ	2	
9	08322-21058	ワッシヤ	2	
10	35726-39100	・ガスケット	1	
11	09125-06023	スクリュ	2	
12	08321-21068	ロックワッシヤ	2	
13	09160-06018	ワッシヤ	2	6.5×13×1

FIG. 19 エレクトリカル

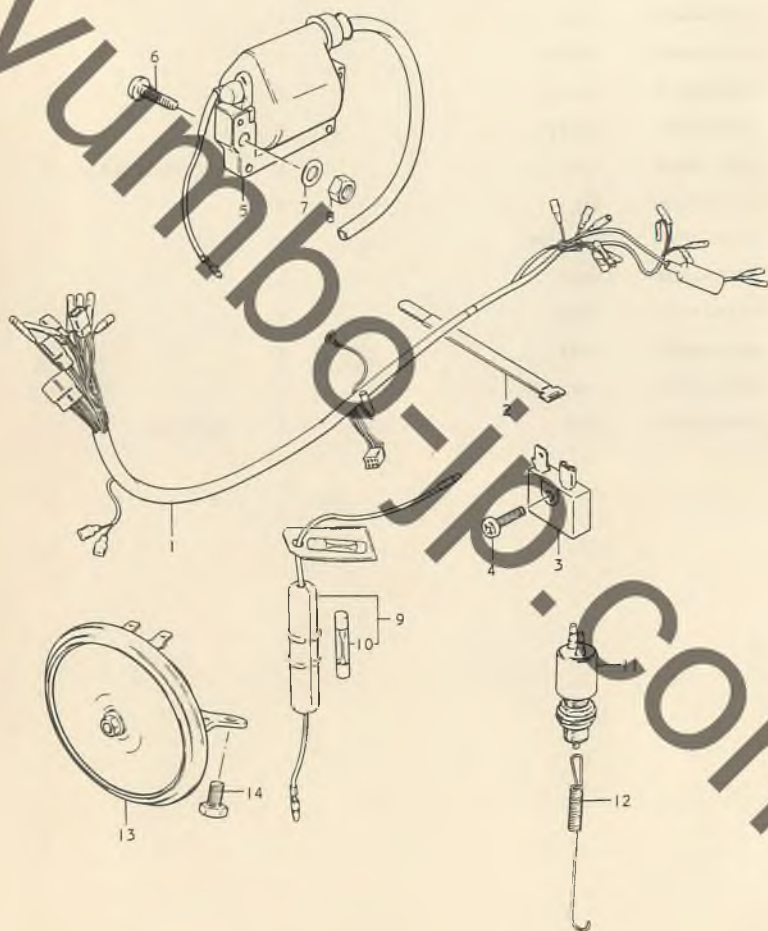

FIG. 19 エレクトリカル

見出番号	品番	品名	使用個数	備考
1	36610-39100	ワイヤ ハーネス	1	
2-1	09407-18301	クランプ	3	L:180
2-2	09407-11302	クランプ	2	L:110
3	32800-10063	レクタイフアイヤ アツシ	1	
4	02112-05169	スクリユ	1	
5	33410-43010	コイル アツシ, イグニツシヨシ	1	日本電装・直送品
6	02112-05209	スクリユ	2	
7	08322-21058	ワツシヤ	2	
8	08310-11058	ワツシヤ	2	
9	36740-35011	フューズ ケース アツシ	1	
10	09481-10001	フューズ	1	10A 直売品
11	37610-53011	スイッチ アツシ, ストツプ クランプ	1	
12	09443-06016	スプリング	1	
13	38500-39130	ホーン アツシ	1	
14	01107-06108	ボルト	1	

FIG. 20 ロック セット

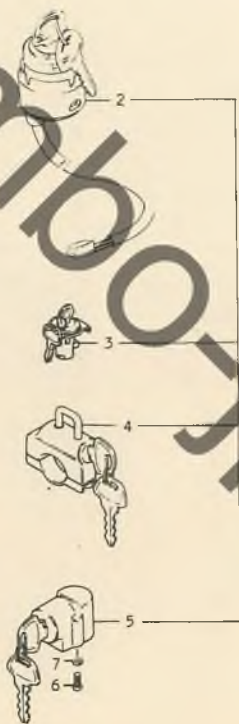

FIG. 20 ロック セット

見出番号	品 番	品 名	使用個数	備 考
1	37100-39820	ロック セット	1	
2	37110-25318	・スイッチ アツシ、イグニッション	1	
3	44280-37010	・ロック、フューエル タンク フロント カバー	1	
4	90001-31817	・ロック、ヘルメット	1	
5	51910-25310	・ロック、ステアリング	1	
6	02112-05128	スクリュー	2	
7	08321-21056	ロックワッシヤ	2	

FIG. 21 フレーム

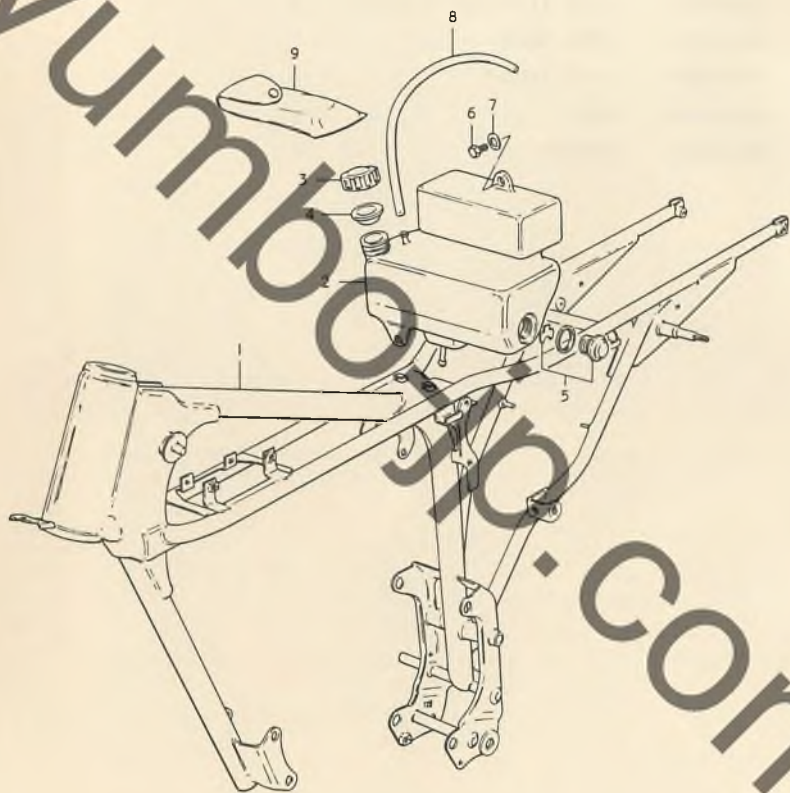

FIG. 21 フレーム

見出番号	品番	品名	使用個数	備考
1	41100-39102-019	フレーム	1	
2	44611-39100	タンク, オイル	1	
3	44651-05002	キャップ	1	
4	44661-27000	ガスケット	1	
5	44600-46810	オイル レベル インスペクション レンズ セット	1	
6	09107-06168	ボルト	3	
7	09160-06007	ワッシャー	3	6,5x18x1,6
8	09344-05005	ワッシャー, プラスタ	1	5x8x200
9	09800-00108	ワッシャー セット	1	

FIG. 22 スタンド・フットレスト

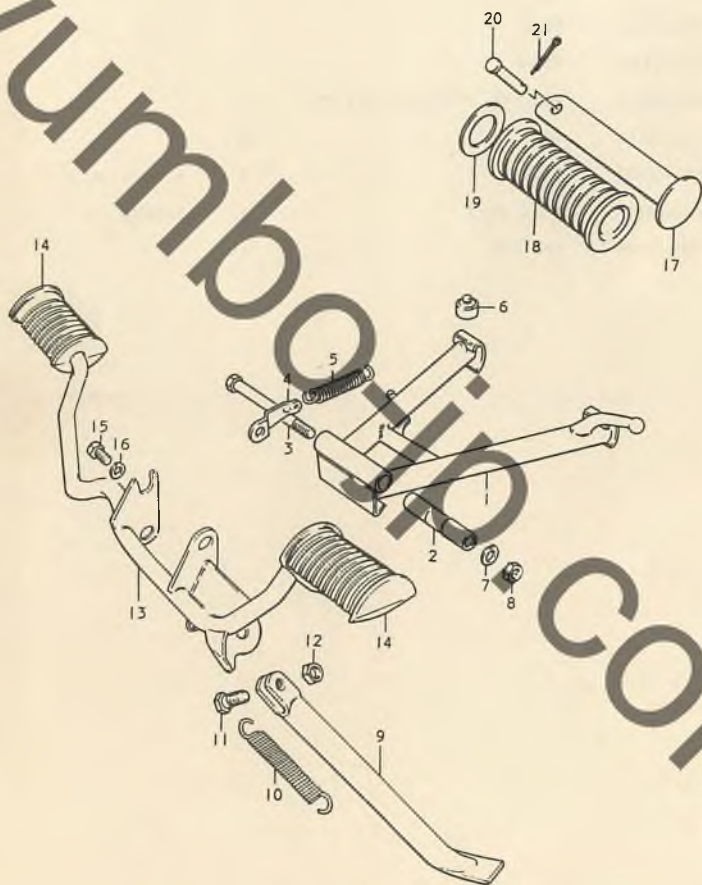

FIG. 22 スタンド・フートレスト

見出番号	品番	品名	使用個数	備考
	42100-23201	スタンド, センタ	1	
2	42211-03001	スペーサ	1	
3	09100-10009	ボルト	1	10×110
4	42251-39000	フック	1	
5	09443-12002	スプリング	1	
6	09321-10001	クッション	1	
7	08321-21108	ワッシャー	1	
8	08310-12108	ナット	1	
9	42310-39100	スタンド, フロント	1	
10	09443-14005	スプリング	1	
11	09100-10007	ボルト	1	10×27
12	08310-22108	ナット	1	
13	43510-39102	バー, フロント フートレスト	1	
14	43551-39100	ラバー	2	
15	01107-08168	ボルト	2	
16	08321-21088	ワッシャー	2	
17	43610-03001	バー, ヒリオン フートレスト	2	
18	43612-03001	ラバー	2	
19	09160-19006	ワッシャー	2	19,5×32×2
20	09200-06010	ピン	2	
21	04111-20208	コッタ ピン	2	

FIG. 23 リヤ ブレーキ

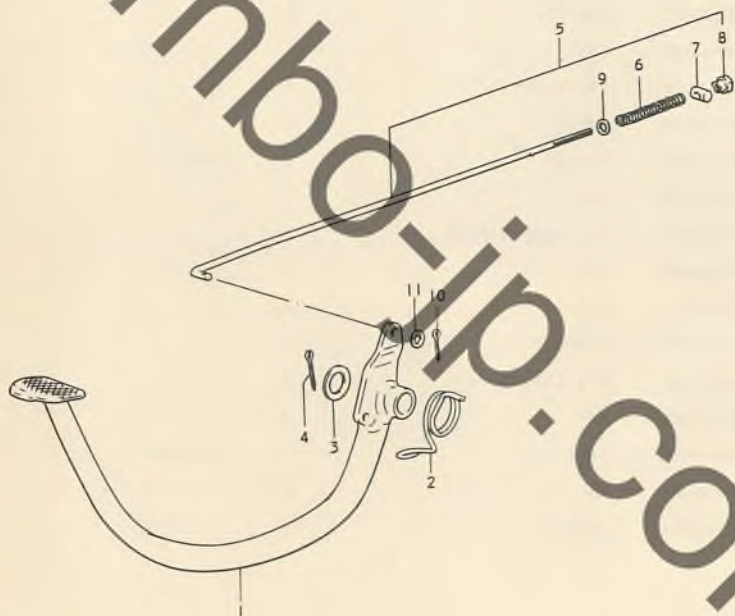

FIG. 23 リヤ ブレーキ

見出番号	品番	品名	使用個数	備考
1	・43110-39600	ペダル, ブレーキ	1	
2	09448-31013	スプリング	1	
3	09160-15002	ワッシ	1	15.5×26×2.3
4	04111-30308	コッタ ピン	1	
5	・43300-39100	ロッド アツシ, リア ブレーキ	1	
6	09440-05004	・スプリング	1	
7	09209-11002	ピン	1	
8	09150-06001	・ナット	1	
9	08322-21058	・ワッシ	1	
10	04111-20208	・コッタ ピン	1	
11	08322-21068	・ワッシ	1	

FIG. 24 フューエル タンク

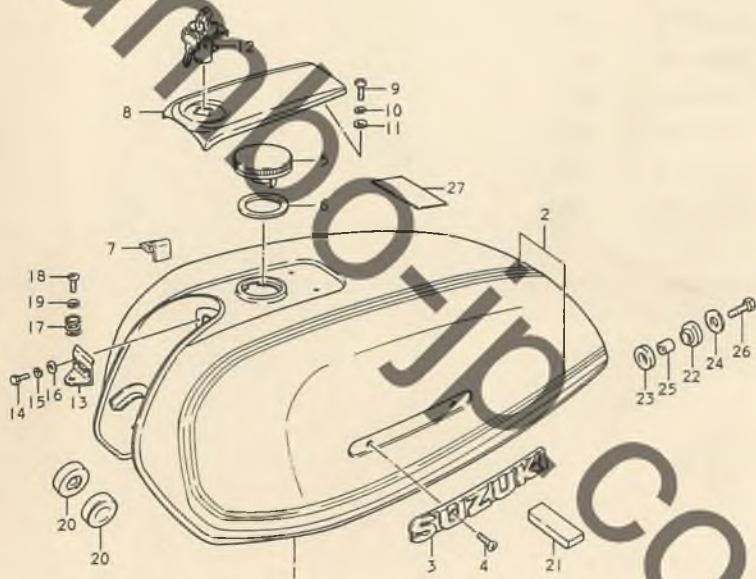

FIG. 24 フューエル タンク

見出番号	品番	品名	使用個数	備考
1	44110-39100-04Y	タンク, フューエル	1	
2	68100-39840-211	・テーブ セット	1	
3	68111-34000	エンブレム	2	
4	09127-03002	スクリュ	4	
5	44214-23300	キャップ	1	
6	85413-70000	ガスケット	1	
7	44276-37001	クッション, フロント カバー	2	
8	44270-45002	カバー, フューエル タンク	1	
9	01107-05108	ボルト	2	
10	08321-21058	ロックワッシャ	2	
11	08322-21058	ワッシャ	2	
12	44280-37010	ロック, カバー	1	
13	44290-37001	ホルダ, カバー	1	
14	01107-05108	ボルト	2	
15	08321-21058	ロックワッシャ	2	
16	08322-21058	ワッシャ	2	
17	09446-17001	スプリング	1	
18	02112-05108	スクリュ	1	
19	08321-21058	ロックワッシャ	1	

FIG. 24 フューエル タンク

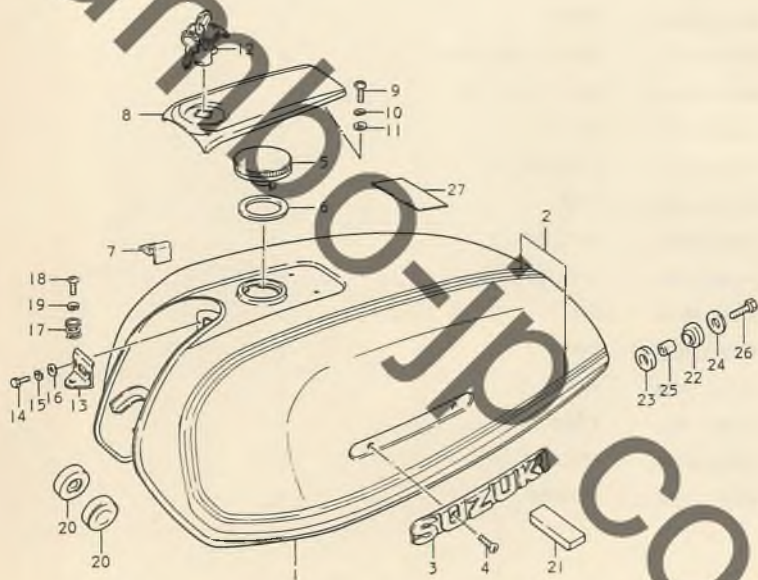

FIG. 24 フューエル タンク

見出番号	品番	品名	使用個数	備考
20	09329-10007	クッション, フロント	2	
21	09329-01005	クッション, センタ	1	
22	09320-12013	クッション, リア (1)	1	
23	09320-12017	クッション, リア (2)	1	
24	09160-08002	ワッシヤ	1	8.5x29x1.6
25	09180-08032	スペーサ	1	8.2x12x17
26	01107-08308	ボルト	1	
27	68319-19001	プレート, コーシヨシ	1	

FIG. 25 フューエル コック

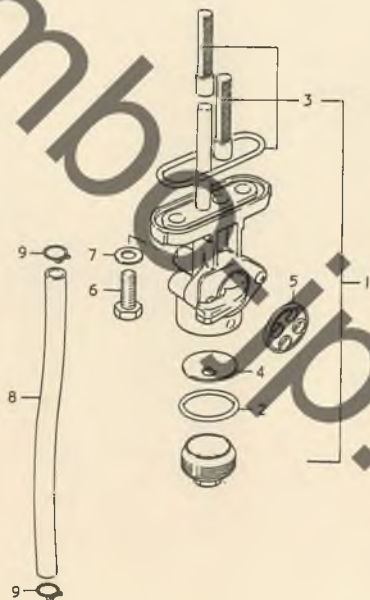

FIG. 25 フューエル コック

見出番号	品番	品名	使用個数	備考
1	44300-22572	コック アツシ, フューエル	1	
2	44346-28070	・ガスケット	1	
3	44300-28817	・ガスケット セット	1	
4	44344-28070	・フィルタ	1	
5	44341-28070	・ガスケット, レバー	1	
6	09128-06002	ボルト	2	
7	09168-06010	ガスケット	2	
8	09343-05037	ホース フューエル	1	5x8.2x580
9	09401-08402	カップ	2	

FIG. 26 シート

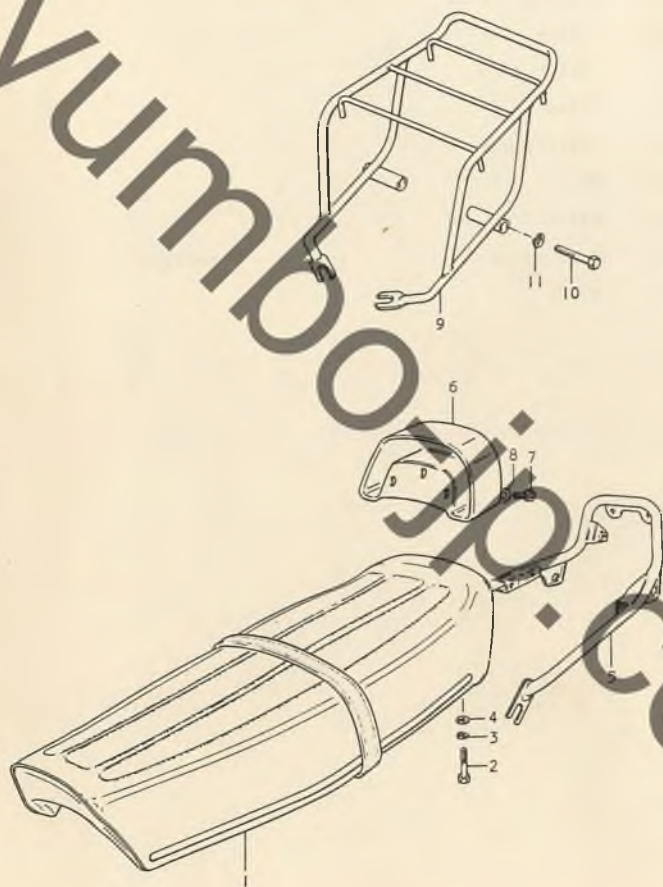

FIG. 26 シート

見出番号	品番	品名	使用個数	備考
1	45100-39101-865	シート アツシ	1	
2	01107-08408	ボルト	2	
3	08321-21088	ロックワッシヤ	2	
4	08322-11088	ワッシヤ	2	
5	41560-39101	バー, リヤ コンビネーション ランプ	1	
6	45511-39100-04	テール カバー, シート	1	
7	01104-05168	ボルト	3	
8	08322-21358	ワッシヤ	3	
9	46310-39110	キャリヤ, スポーツ	1	} OPT
10	46300-39810	キャリヤ トリカゲ ブレン セット	1	
11	01107-06758	・ボルト	2	
12	08321-21068	・ロックワッシヤ	2	

FIG. 27 フレーム カバー

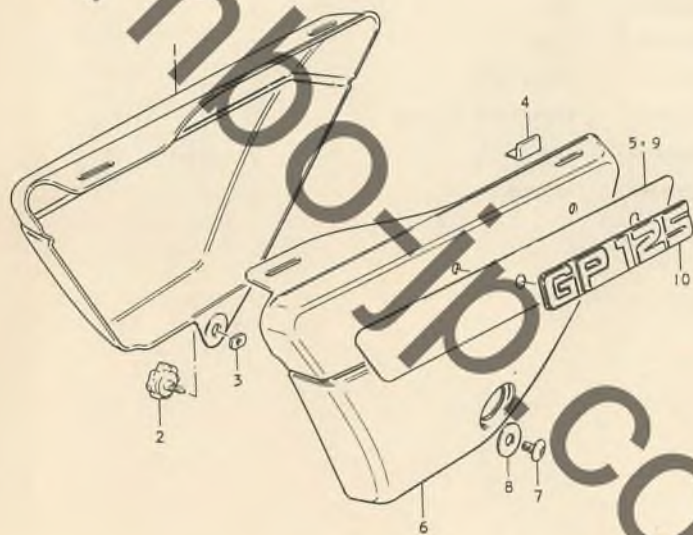

FIG. 27 フレーム カバー

見出番号	品番	品名	使用個数	備考
1	47111-39100-04Y	カバー, フレーム ライト	1	
2	47130-33101	ノブ, ライト	1	
3	09152-06002	ストツバ	1	
4	47117-45000	クツシヨン	4	
5	68136-39100	テープ, ライト	1	
6	47211-39100-04Y	カバー, フレーム レフト	1	
7	02142-06167	スクリュ	1	
8	09160-06007	ロツシヨ	1	6.5x18x1.6
9	68146-39100	テープ, レフト	1	
10	68141-39100	エンブレム	2	

FIG. 28 フロント ホーク (昭和製)

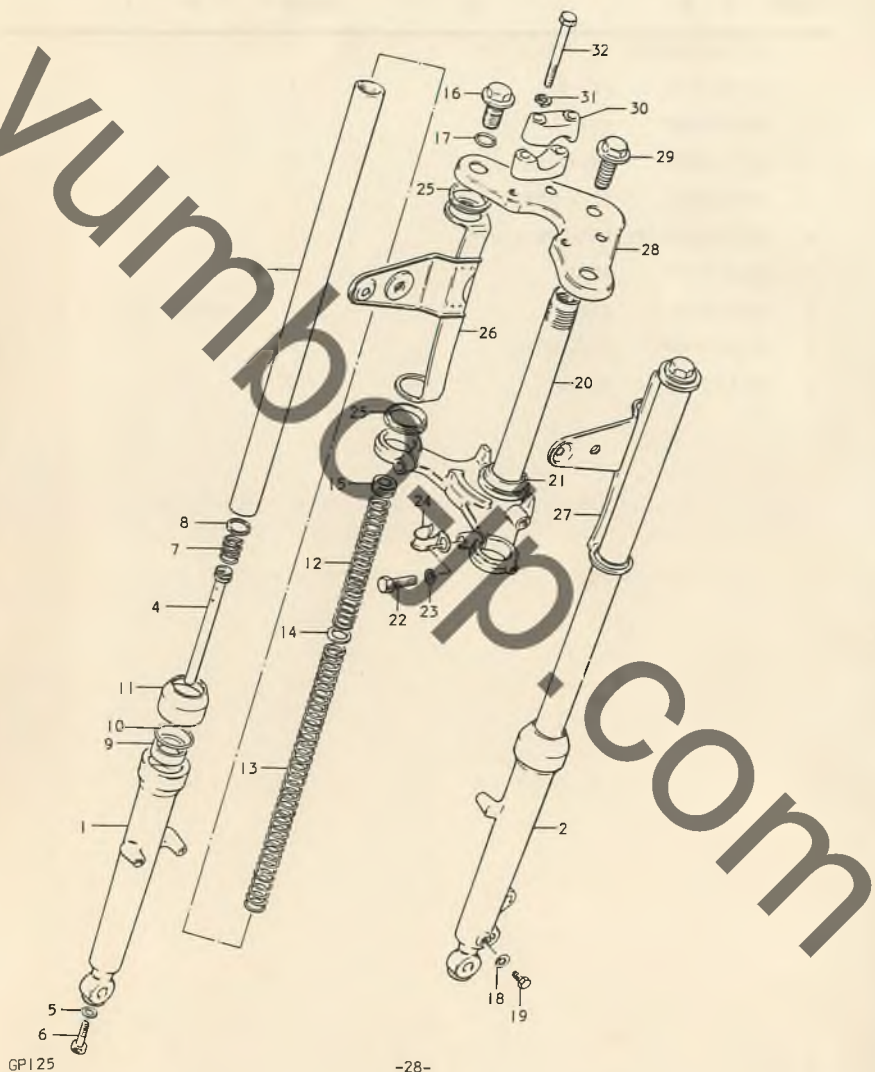

FIG. 28 フロント ホーク (昭和製)

見出番号	品番	品名	使用個数	備考
	51100-39130-291	フロント ホーク アツシ	1	
1	51131-39130	・ボトム ケース, ライト	1	
2	51141-39130	・ボトム ケース, レフト	1	
3	51110-39130	・パイプ, ホーク	2	
4	51146-39130	・シート, パイプ	2	
5	51148-31030	・ガasket	2	
6	51147-31030	・ボルト	2	
7	51177-46100	・スプリング	2	
8	51196-46100	・リング, ヒストン	2	
9	51153-26130	・オイル シール	2	
10	51156-48130	・リング, ストッパ	2	
11	51571-26131	・ダスト シール	2	
12	51171-39130	・スプリング (1)	2	
13	51184-39130	・スプリング (2)	2	
14	51192-46100	・ジョイント, スプリング	2	
15	51353-48130	・ボルト, ホーク インナ	2	
16	51351-46190	・ボルト	2	
17	51181-46190	・O リング	2	
18	51183-31030	・ガasket	2	
19	01111-06087	・ボルト	2	

FIG. 28 フロント ホーク (昭和製)

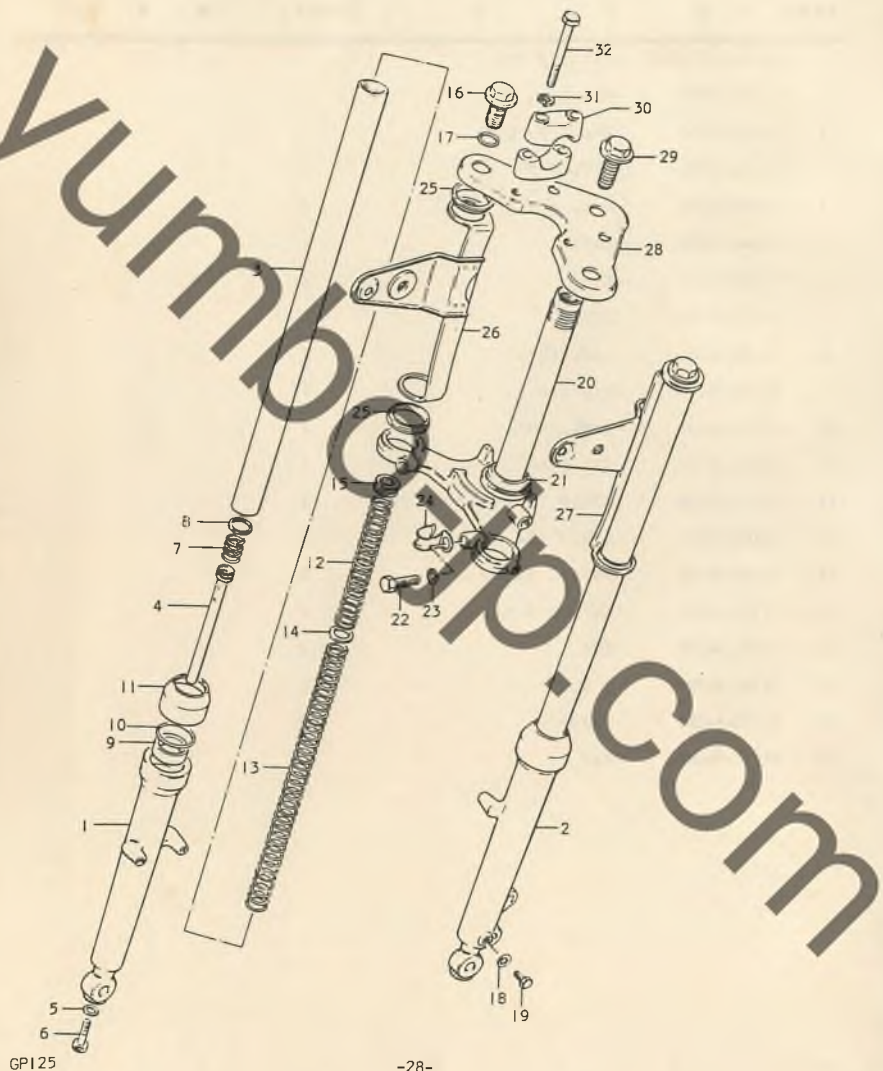

FIG. 28 フロント ホーク (昭和製)

見出番号	品 番	品 名	使用個数	備 考
20	51410-39130-291	・ステム, ステアリング	1	
21	51621-33001	・アウタ レース	1	
22	01107-10308	・ボルト	2	
23	08321-21108	・ロックワッシャー	2	
24	51452-08001	・クリップ	1	
25	51553-46100	・クッション	4	
26	51530-39130-291	・ブラケット, ヘッドランプ ハウジング ライト	1	
27	51540-39130-291	・ブラケット, ヘッドランプ ハウジング レフト	1	
28	51310-39130-291	・ヘッド, ステアリング シテム	1	
29	51352-46101	・ボルト	1	
30	56211-27130-291	・ホルダ, ハンドルバー	4	
31	08321-21088	・ロックワッシャー	4	
32	01107-08558	・ボルト	4	

FIG. 29 フロント ホーク (萱場製)

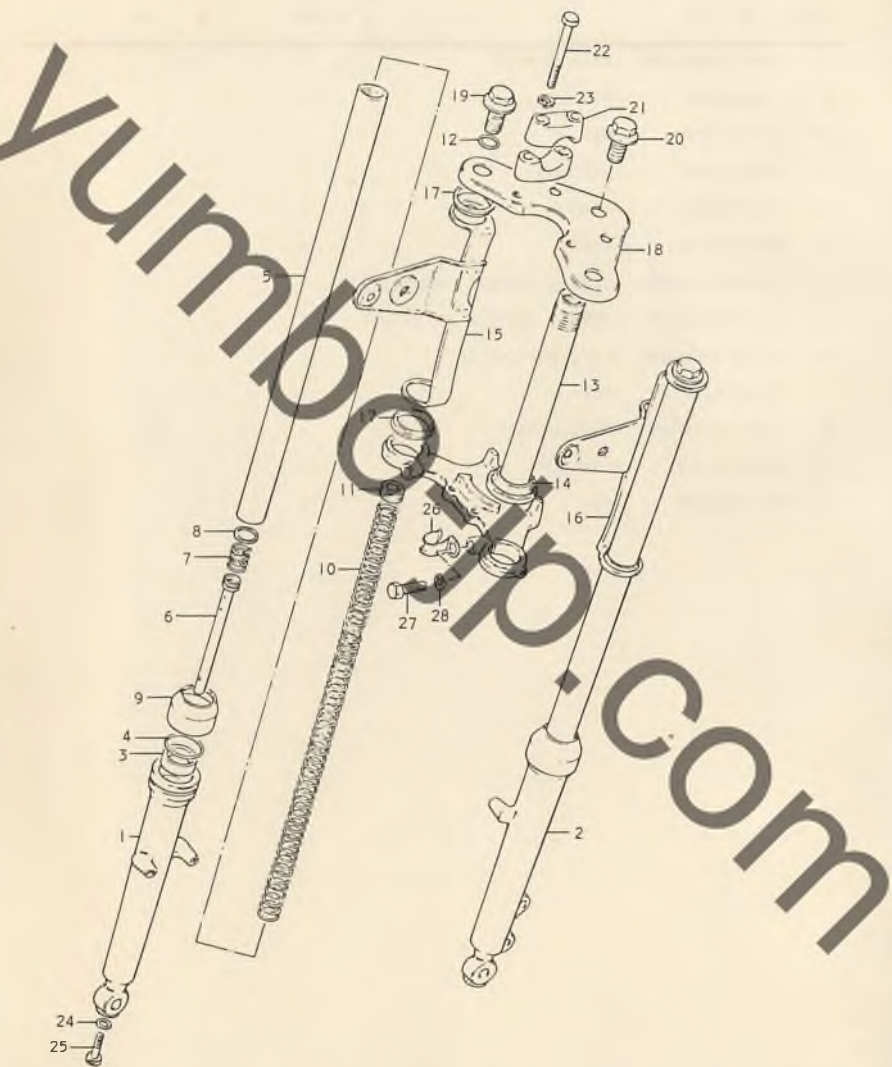

FIG. 29 フロント ホーク (萱場製)

見出番号	品番	品名	使用個数	備考
	51100-39141-291	フロント ホーク アツシ	1	
1	51130-39141	・アウタ チューブ, ライト	1	
2	51140-39141	・アウタ チューブ, レフト	1	
3	51153-39140	・オイル シール	2	
4	51156-39140	・スナップ リング	2	
5	51111-39140	・チューブ, インナ	2	
6	51146-39140	・シリンド	2	
7	51177-39140	・スプリング	2	
8	51196-39140	・リング	2	
9	51173-39140	・ラスト シート	2	
10	51171-39140	・スプリング	2	
11	51353-39140	・ナット	2	
12	51181-43010	・O リング	2	
13	51410-39140	・ステム, ステアリング	1	
14	51621-33001	・アウタ レース	1	
15	51530-39141-291	・ブラケット, ヘッドランプ ハウジング スイト	1	
16	51540-39141-291	・ブラケット, ヘッドランプ ハウジング レフト	1	
17	51553-39140	・ガスケット	2	
18	51310-39141-019	・ヘッド, ステアリング ステム	1	
19	51351-43010	・キップ	2	
20	51352-39140	・ボルト	1	

FIG. 29 フロント ホーク (査場製)

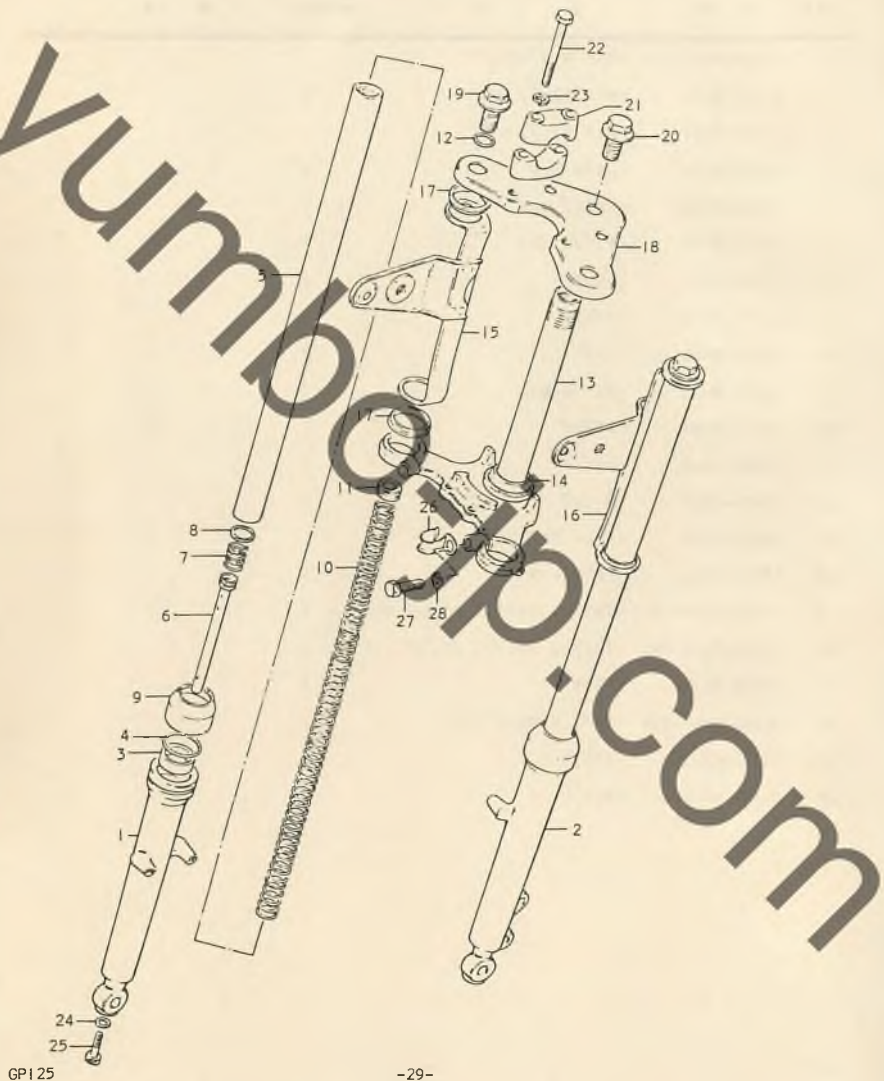

FIG. 29 フロント ホーク (置場製)

見出番号	品番	品名	使用個数	備考
21	56211-29320	・ホルダ, ハンドル	4	
22	01107-08558	・ボルト	4	
23	08321-21088	・ロックワッシト	4	
24	01148-41310	・ガスケット	2	
25	51147-16510	・ボルト	2	
26	51452-01010	・クリップ	1	
27	01107-10308	・ボルト	2	
28	08321-21088	・ロックワッシト	2	

FIG. 30 フロント フェンダ

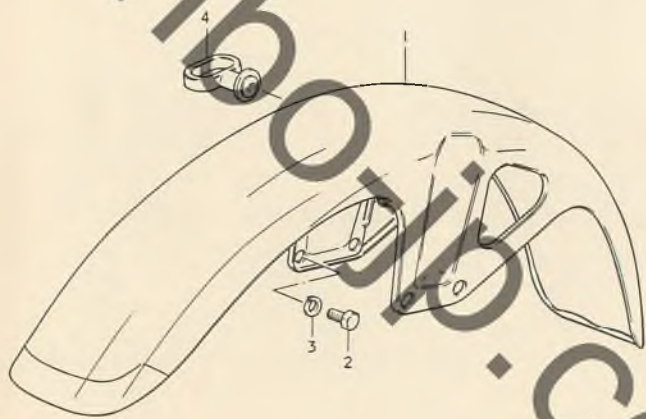

FIG. 30 フロント フェンダ

見出番号	品番	品名	使用個数	備考
1	53110-39100	フェンダ, フロント	1	
2	01107-08168	ボルト	2	
3	06321-21088	ロックワッシャ	2	
4	58621-21202	ガイド, ケーブル	1	

FIG. 31 フロント ホイール

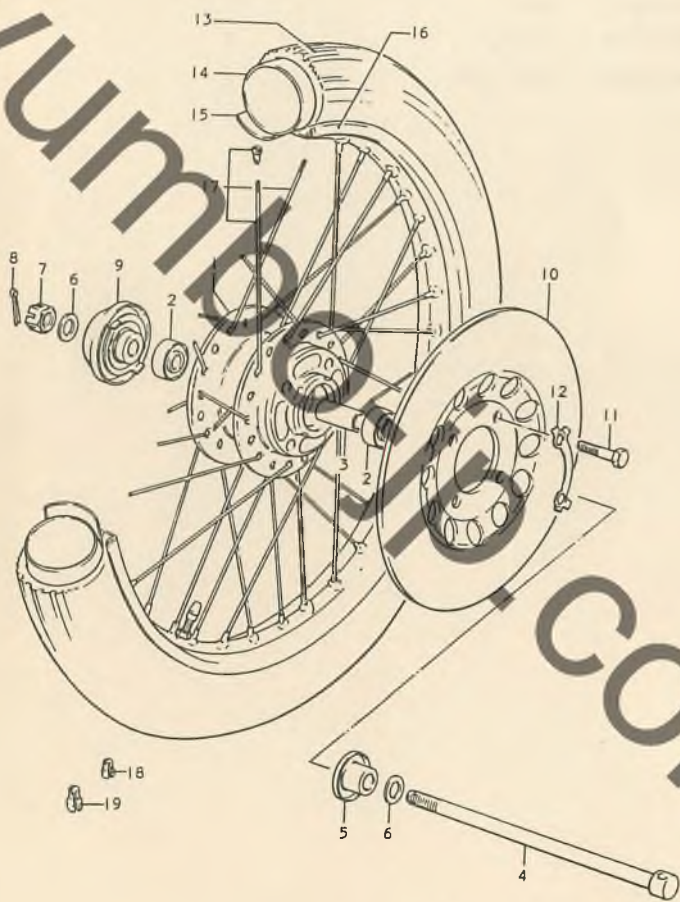

FIG. 31 フロント ホイール

見出番号	品番	品名	使用個数	備考
1	54111-39100	ハブ, フロント	1	
2	08123-63000	ベアリング	2	
3	09180-10005	スペーサ	1	10.2x16x51
4	54711-26100	アクスル, フロント	1	
5	54750-46100	スペーサ, レフト	1	
6	08322-11108	ワッシヤ	2	
7	08344-31108	ナット	1	
8	04111-20308	コッタ ヒヤ	1	
9	54600-39100	ホウクス アツリ, スピードメータ ギヤ	1	
10	59211-46100	ホイスク, フレーキ	1	
11	09100-08094	ボルト	4	8x30
12	09169-08019	ワッシヤ	2	
13	55100-11011	タイヤ	1	2.75-18
14	55200-11601	チューブ	1	2.75-18
15	55261-11010	プロテクタ	1	22-18
16	55311-39020	リム, ホイール	1	1.40-18
17	55300-36820	スポーク セット	1	
18	55411-11000	バランサ, ホイール (1)	◆(0x3)	20g
19	55412-11000	バランサ, ホイール (2)	AR(0x3)	30g

FIG. 32 ハンドルバー

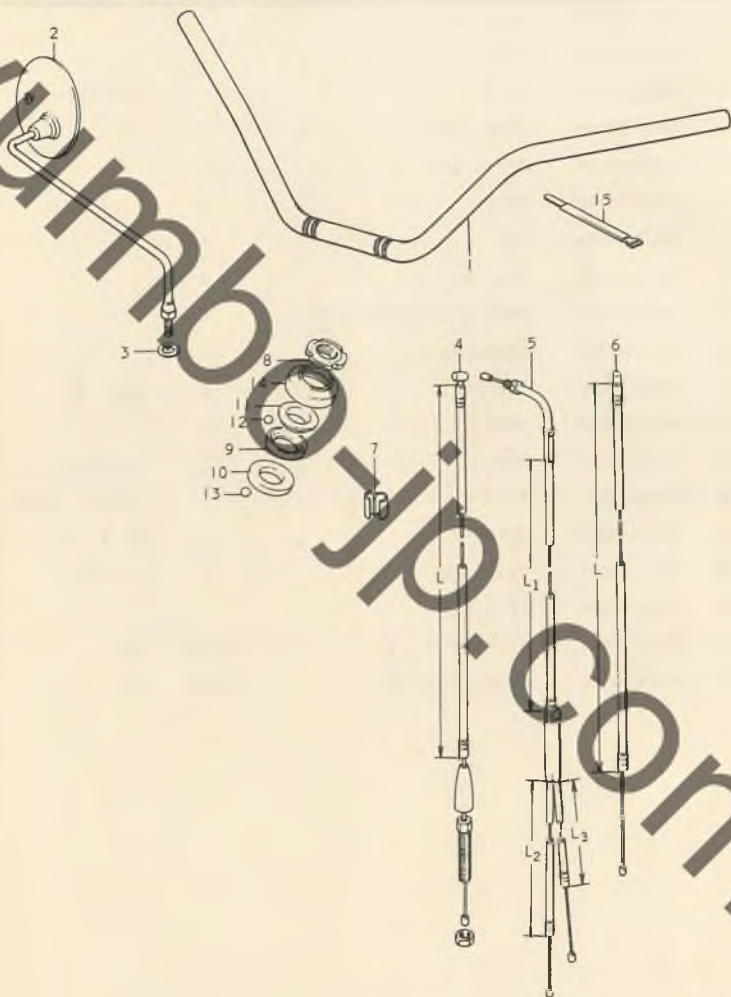

FIG. 32 ハンドルバー

見出番号	品番	品名	使用個数	備考
1	56110-39100	ハンドルバー	1	
2-1	56500-31011	ミラー アツシ, リヤ ビュー ライト	1	
2-2	56500-31011	ミラー アツシ, リヤ ビュー レフト	1	
3	08322-11108	ワッシヤ	1	
4	58200-39100	ケーブル アツシ, クラツチ	1	L:900
5	58300-39100	ケーブル アツシ, スロットル	1	L ₁ :545, L ₂ :320, L ₃ :270
6	58410-39100	ケーブル アツシ, スタータ	1	L:870
7	09408-00005	クランプ	1	
8	51631-28000	ワット, ステアリング ステム	1	
9	51611-20002	インジ レース, アツパ	1	
10	51611-33002	インジ レース, ロア	1	
11	51621-28000	アウト レース, アツパ	1	
12	06111-06003	スチール ボール	22	
13	06111-08003	スチール ボール	18	
14	51643-25001	ダスト シール	1	
15	09407-18301	クランプ, ケーブル	1	L:180

FIG. 33 ライト ハンドル スイッチ

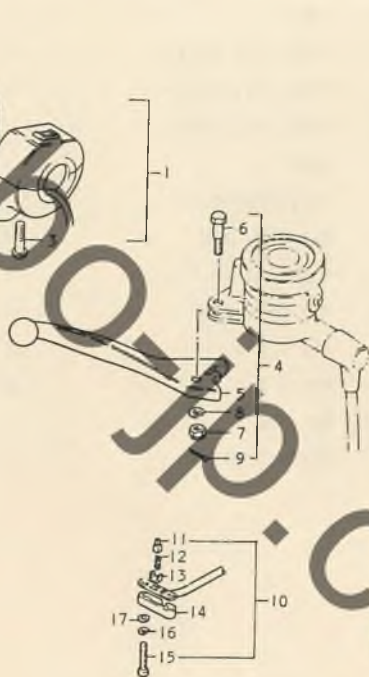

FIG. 33 ライト ハンドル スイッチ

見出番号	品番	品名	使用個数	備考
	57100-39600	グリップ アツシ, スロットル	1	
2	57110-36630	・グリップ, スロットル	1	
3	02112-05258	・スクリム	2	
4	57300-39100	レバー アツシ, ブレーキ	1	
5	57420-39100	・レバー, ブレーキ	1	
6	57431-18620	・ボルト	1	
7	57433-11010	・ナット	1	
8	08321-21038	・ロックワッシヤ	1	
9	04111-16158	・ワッシ ピン	1	
10	57460-33700	スイッチ アツシ, ストップ	1	
11	57461-18600	・ボルト	1	
12	57462-18600	・スプリング	1	
13	57463-18600	・プレート	1	
14	57481-33010	・カバー	1	
15	09125-03105	・スクリム	2	
16	08321-21038	・ロックワッシヤ	1	
17	08322-21038	・ワッシヤ	2	

FIG. 34 レフト ハンドル スイッチ

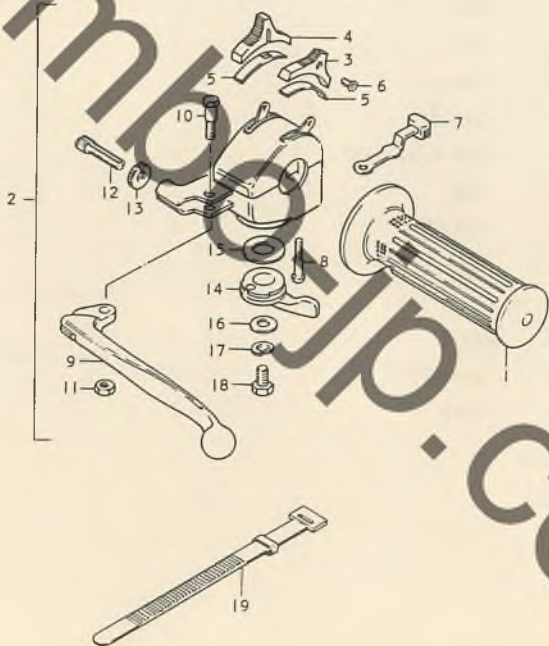

FIG. 34 レフト ハンドル スイッチ

見出番号	品番	品名	使用個数	備考
1	57211-28600	グリップ, レフト	1	
2	57500-39110	クラッチ レバー & スイッチ アツシ	1	
3	57712-33011	・ノブ, ライトイング	1	
4	57713-33010	・ノブ, デイマ	1	
5	57714-33010	・プレート	2	
6	02122-01068	・スクリーン	2	
7	57651-25611	・レバー, ターン シグナル	1	
8	02111-05207	・スクリーン	2	
9	57620-29400	・レバー, クラッチ	1	
10	57431-25310	・ボルト	1	
11	08310-11068	・ナット	1	
12	57441-26010	・アシタスタ, ケーブル	1	
13	57442-11010	・ナット	1	
14	58721-25611	・レバー, スタータ	1	
15	58722-03010	・ワッシヤ	1	
16	58723-03010	・ワッシヤ	1	
17	08321-21068	・ロックワッシヤ	1	
18	01107-06128	・ボルト	1	
19	09407-12402	クランプ	2	L:120

FIG. 35 キャリバ

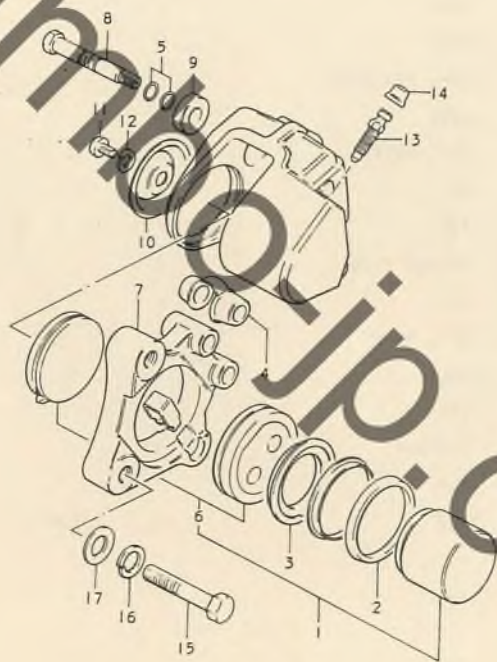

FIG. 35 キャリバ

見出番号	品番	品名	使用個数	備考
	59300-39100	キャリバ アツシ	1	
1	59300-39810	・ピストン & パット セット	1	
2	59107-39100	・シール, ピストン	1	
3	59108-39100	・ブーツ, ピストン	1	
4	59317-39100	・ダスト カバー, アクスル	2	
5	59111-39100	・O リング, アクスル	4	
6	59300-39820	・パッド セット	1	
7	59350-39480	・ブレード, キャリバ	1	
8	59105-39100	・アクスル, キャリバ	2	
9	59171-39100	・ワッシヤ, アクスル	2	
10	59372-39100	・カバー, ハウジング	1	
11	02112-06088	・スクロユ	1	
12	08321-21068	・ロツクワツシヤ	1	
13	59121-18410	・ブリーダ	1	
14	59122-18410	・キャップ, ブリーダ	1	
15	09104-08014	ボルト	2	
16	08321-31088	ロツクワツシヤ	2	
17	08322-21088	ワツシヤ	2	

FIG. 36 マスタ シリンダ

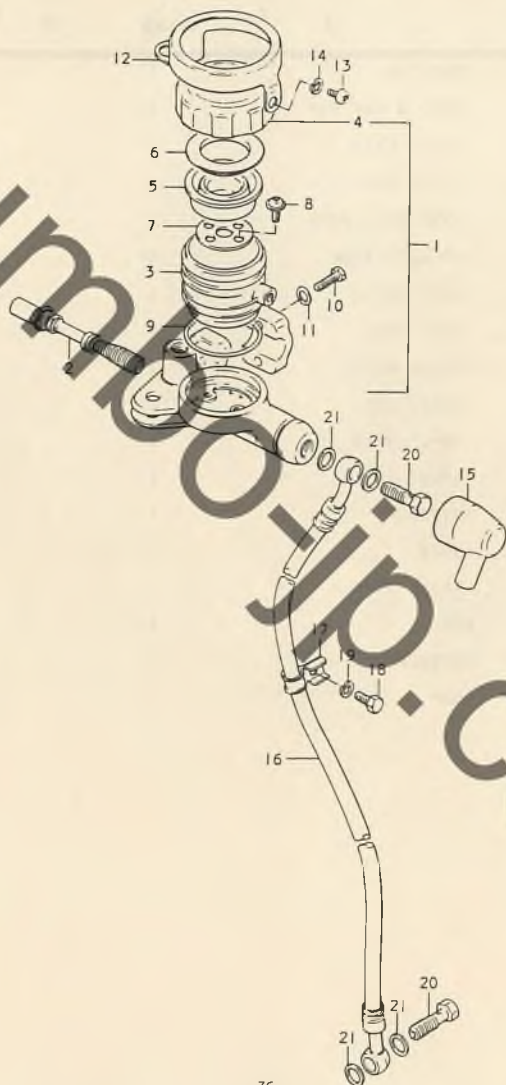

FIG. 36 マスタシリンダ

見出番号	品番	品名	使用回数	備考
1	59600-39100	シリンダ アツシ, マスタ	1	
2	59600-39811	・ピストン & カップ セット	1	
3	59687-39100	・リザーバ	1	
4	59669-18604	・キヤップ	1	
5	59667-18441	・ダイヤフラム	1	
6	59668-18441	・プレート, ダイアフラム	1	
7	59685-33601	・プレート, リザーバ	1	
8	59688-33600	・スクリュー	2	
9	59686-33600	・O リング	1	
10	01107-06258	・ボルト	2	
11	08322-21068	・ワッシャ	2	
12	59673-39100	ロック プレート キヤップ	1	
13	02112-05108	スクリュ	1	
14	08321-21058	ロックワッシャ	1	
15	59711-18400	ブーツ, マスタ シリンダ	1	
16	59480-39103	ホース, ブレーキ	1	
17	59246-39100	クランプ, ブレーキ ホース	1	
18	01107-06128	ボルト, クランプ	1	
19	08321-21068	ロックワッシャ	1	
20	09360-10003	ボルト	2	
21	09161-10005	ワッシャ	4	

FIG. 37 リヤ スイング アーム

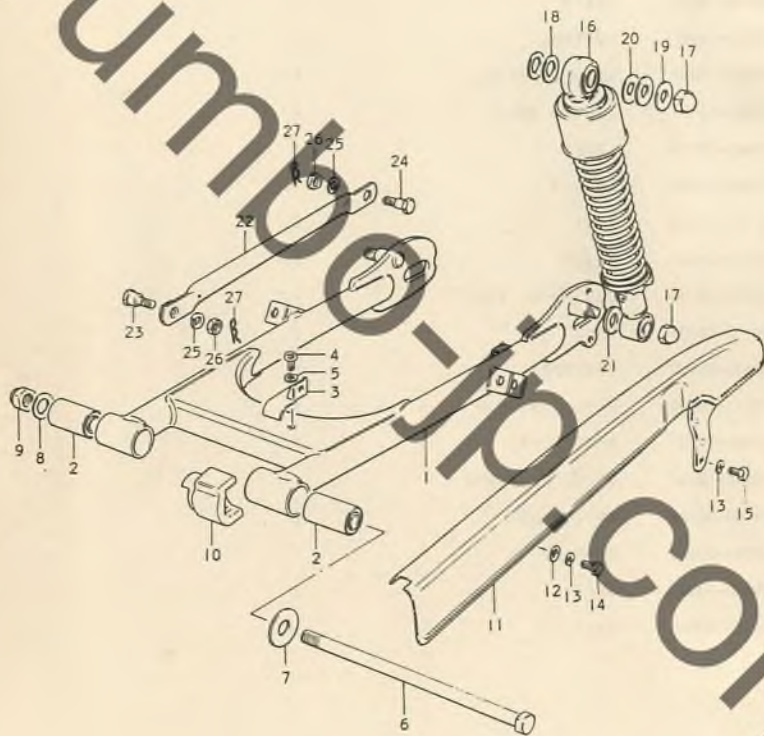

FIG. 37 リヤ スイング アーム

見出番号	品番	品名	使用個数	備考
1	61100-39831-019	リヤ スイング アーム セット	1	
2	09319-12018	・ブッシング	2	
3	61150-39100	ブラケット, チエンケース フロント	1	
4	02112-06108	スクリュ	1	
5	08321-21068	ロックワッシヤ	1	
6	01211-30000	シャフト, ヒボット	1	
7	09160-12001	ワッシヤ	1	12.5x32x2.3
8	08322-11128	ワッシヤ	1	
9	09159-12102	ナット	1	
10	61273-39600	バウフア, チエン タッチ デイフエンス	1	
11	61310-36203	チエン ケース	1	
12	08322-21068	ワッシヤ	1	
13	08321-21068	ロックワッシヤ	2	
14	01107-06108	ボルト	1	
15	01107-06128	ボルト	1	
16-1	62100-39120	シヨック アブソーバ アツシ, リヤ	2	昭和製
16-2	62100-39150	シヨック アブソーバ アツシ, リヤ	2	重場製
17	08313-11108	ナット	4	
18	08322-11128	ワッシヤ	4	
19	09160-10001	ワッシヤ	2	10.5x24x2.3
20	09160-10033	ワッシヤ	4	10.5x24x3.2
21	09160-12013	ワッシヤ	2	12.2x24x1

FIG. 37 リヤ スイング アーム

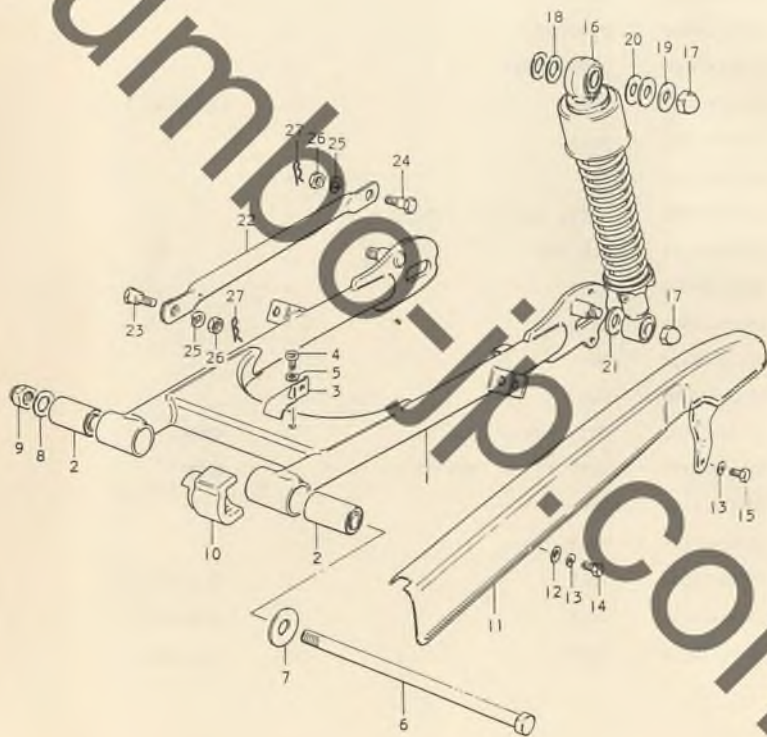

FIG. 37 リヤ スイング アーム

見出番号	品番	品名	使用個数	備考
22	64310-39000	トルク リンク、 リア	1	
23	09111-08012	ボルト	1	
24	09111-08013	ボルト	1	
25	08321-21088	ロツクワツシヤ	2	
26	09143-08006	ナツト	2	
27	09385-08001	クリツプ	2	

FIG. 38 リヤ フェンダ



FIG. 38 リヤ フェンダ

見出番号	品番	品名	使用個数	備考
1	63112-39100	ボディ, リヤ フェンダ フロント	1	
2	63110-39100	ボディ, リヤ フェンダ リヤ	1	
3	09160-06007	ワッシヤ	2	6.5x18x1.6
4	09320-09006	クツシヨシ	2	
5	01107-06126	ボルト	2	
6	08321-21068	ロックワッシヤ	2	
7	01107-08455	ボルト	2	
8	08321-21088	ロックワッシヤ	2	
9	68181-27100	マーカー, トリコアングル	1	

FIG. 39 リヤ ホイール

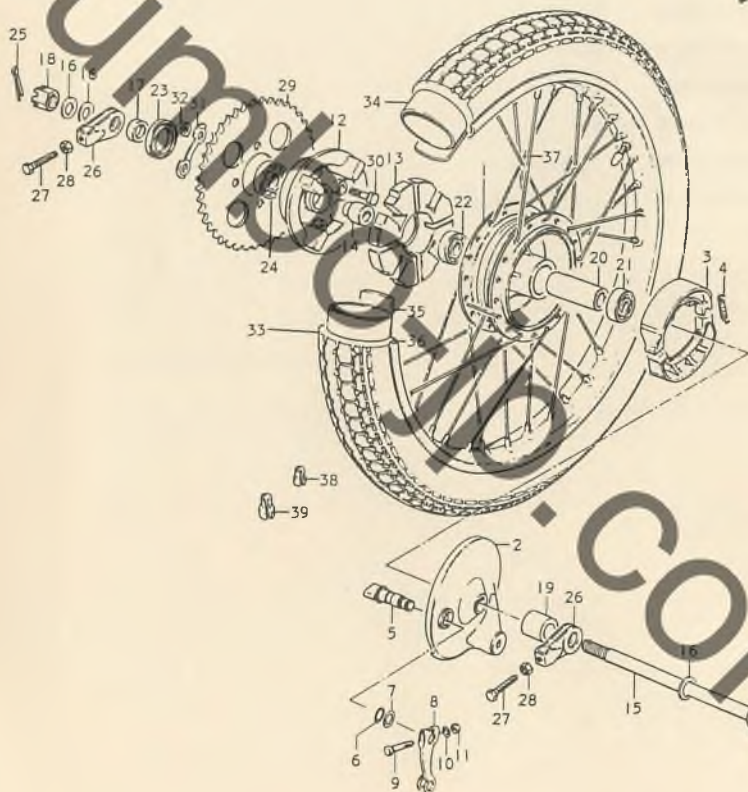

FIG. 39 リヤ ホイール

見出番号	品番	品名	使用個数	備考
1	64110-07602	ハブ, ホイール	1	
2	64210-39100	パネル	1	
3	64310-07002	シユ-、ブレーキ	2	
4	09443-07001	スプリング	2	
5	64411-29701	カム, ブレーキ	1	
6	09280-14003	O リング	1	
7	09160-14001	ワッシヤ	1	14.5x22x1.6
8	64451-48000	リターナ, ブレーキ カム	1	
9	09100-06078	ワッシヤ	1	6x33
10	08322-21068	ワッシヤ	1	
11	08310-11068	ナット	1	
12	64611-07000	ドラム, スプリング マウンティング	1	
13	64651-07000	ショック アブソ-バ, ハブ	1	
14	64733-39100	リターナ, マウンティング	1	
15	64711-48000	アクセル, リブ	1	
16	08322-11148	ワッシヤ	3	
17	09180-15042	スベ-サ, レフト	1	15.28x19
18	09141-14001	ナット	1	
19	09180-15002	スベ-サ, ライト	1	15.2x23.33
20	09180-15011	スベ-サ, ハブ ハブリング	1	15.2x21.7x63
21	08144-63020	ハブリング, ライト	1	
22	08143-62020	ハブリング, レフト	1	

FIG. 39 リヤ ホイール

見出番号	品番	品名	使用個数	備考
23	09283-28002	オイル シール	1	
24	08113-62040	ヘアリング	1	
25	04111-30308	コッタ ピン	1	
26	61410-36001	アシヤスタ, チェイン	2	
27	09104-08006	ボルト	2	
28	08310-12088	ナット	2	
29	64514-20780	スプロケット, リア	1	NT:45
30	09105-08001	ボルト	4	
31	09169-08012	ワッシャー	2	
32	08310-12088	ナット	4	
33	65100-36110	タイド	1	3.00-18
34	55200-11601	チューブ, イン	1	3.00-18
35	55261-14010	プロテクタ	1	18-18
36	55311-12120	リム, ホイール	1	1.40-18
37	65300-20808	スポーク セット	1	
38	55411-11000	バランス, ホイール No.1	AR(0x3)	20g
39	55412-11000	バランス, ホイール No.2	AR(0x3)	30g

直売品

FIG. 40 オプションナル

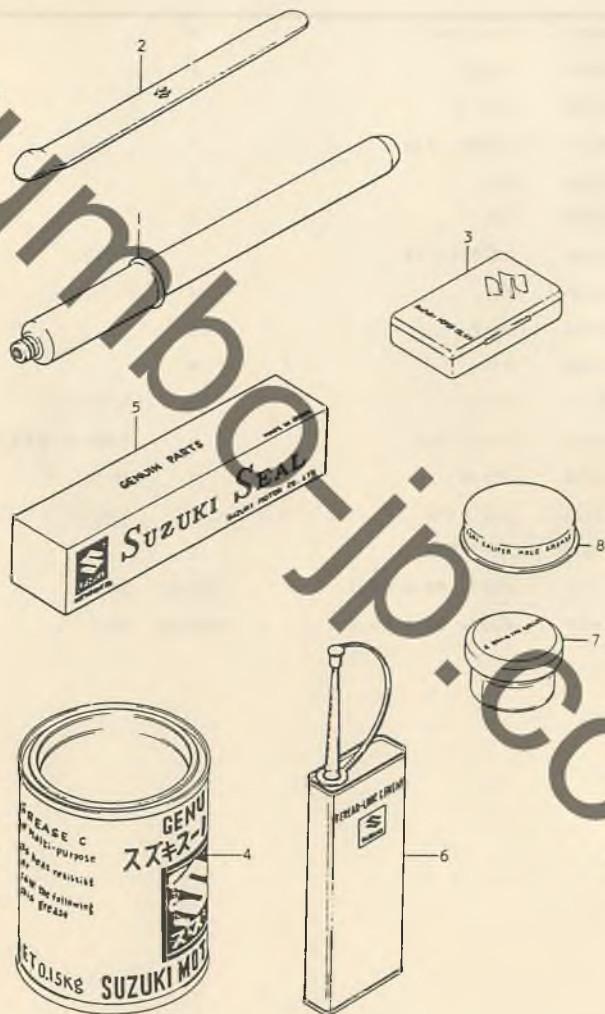

FIG. 40 オプションナル

見出番号	品番	品名	使用個数	備考
	11400-39813	ガスケット セット	1	
1	09821-00004	インフレーター, エア	1	
2	09825-00002	レバー, タイヤ	2	
3	09826-00001	ツール セット, インナ チューブ リペアリング	1	
4	99000-25030	グリース, スーパー	1	
5	◆99000-33030	ガスケット, リキッド	1	スリーボンド・直送品
6	◆99000-32040	セメント, スレツド	1	スリーボンド・直送品
7	99000-25100	グリース, ナカバ アクスル	1	
8	99000-25110	グリース, フレーキ パッド	1	